



■ 意匠の国際登録制度（ハーグ制度）の概要

世界知的所有権機関（WIPO）
日本事務所

ハーグ制度とは？

- パリ条約19条の特別取極の1つであるハーグ協定は、以下の2つの異なる改正協定により構成されています
 - (1) 1960年ハーグ改正協定
 - (2) 1999年ジュネーブ改正協定（2015年日本加盟）
- 1つの意匠出願手続きを国際事務局へ行い国際登録することで、複数の締約国に出願した場合と同等の効果を得られる制度

ジュネーブ改正協定

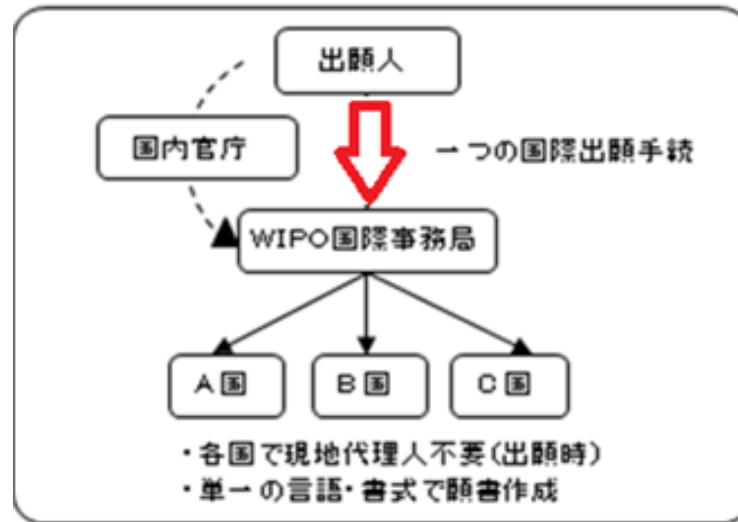

従来の手続

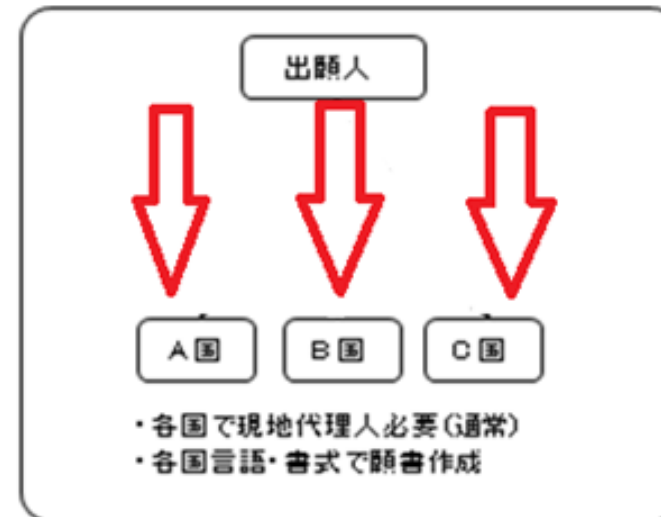

どのくらいの国が加盟しているの？

■ 現在のハーグ協定加盟国は、75の国と地域です。

(日本、米国、韓国など)

今後中国、ASEAN諸国をはじめとする他の主要国も加入を検討しています。

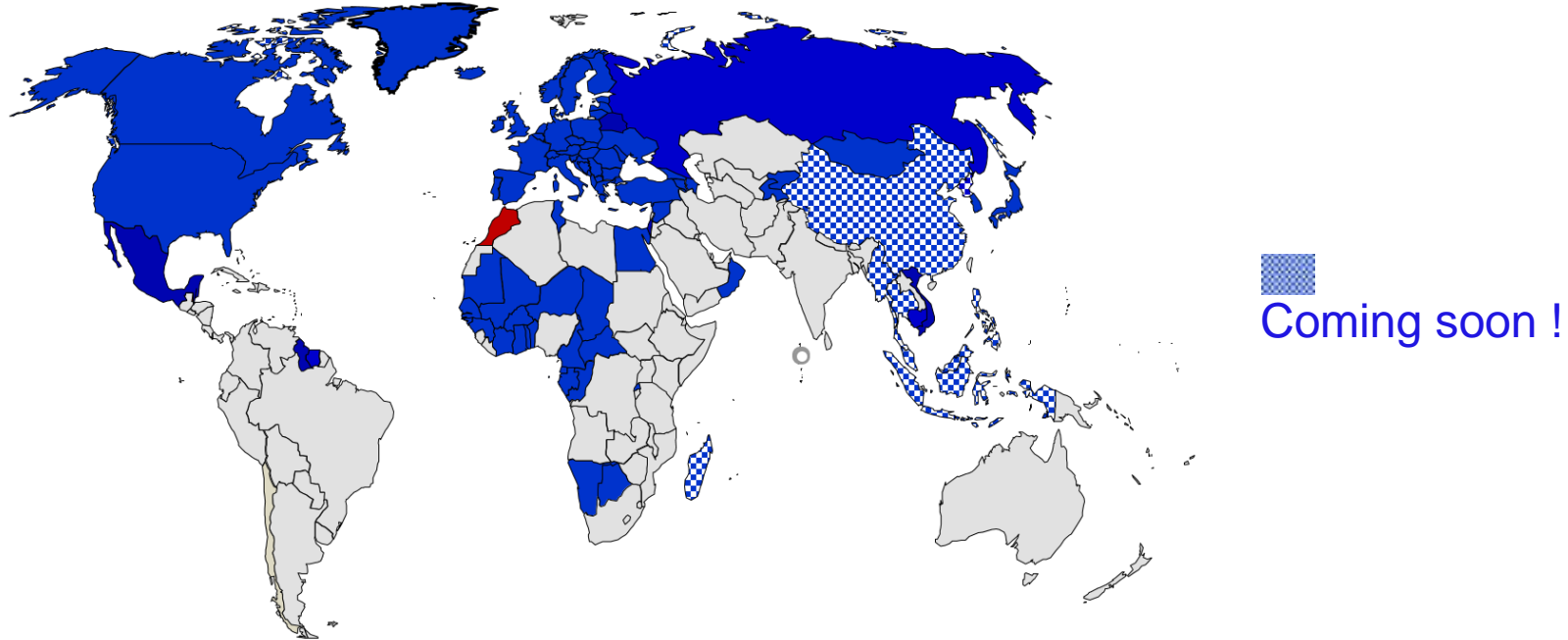

今後も加盟国は増加していくことが予想されます

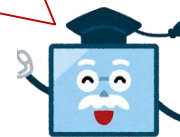

WIPO FOR OFFICIAL USE ONLY

※ 65 ジュネーブ改正協定(1999)

10 ハーグ改正協定 (1960)

(2019年12月ベトナム、2020年1月サモア、イスラエル、
2020年6月メキシコ、2020年9月スリナム99年協定発効、
2021年7月ベラルーシ)

■ 2020年ハーグ出願

Key numbers for 2020

(出願数)

5,792 (-1.7%)
International applications

(意匠数)

18,580 (-15%)
Designs contained in international applications

国別ランキング
(出願数)

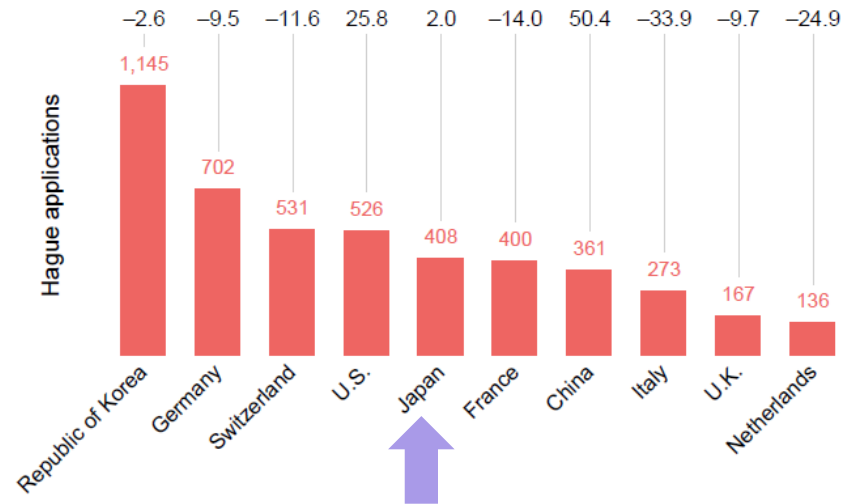

国別ランキング
(意匠数)

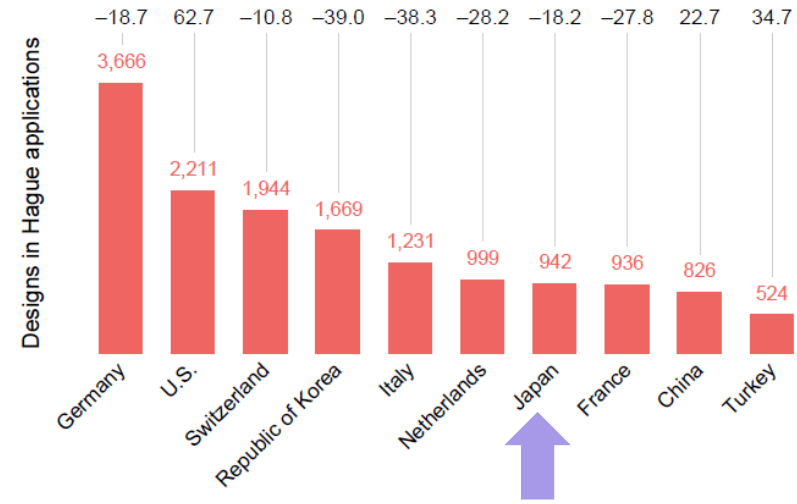

出願人ランキング (意匠数)

Ranking	Applicant's name	Origin	Number of designs contained in published registrations		
			2018	2019	2020
1	SAMSUNG ELECTRONICS CO., LTD.	Republic of Korea	863	929	859
2	PROCTER & GAMBLE CO.	U.S.	561	405	623
3	FONKEL MEUBELMARKETING B.V.	Netherlands	408	859	569
4	VOLKSWAGEN AG	Germany	268	536	524
5	BEIJING XIAOMI MOBILE SOFTWARE CO., LTD.	China	14	172	516
6	LG ELECTRONICS INC.	Republic of Korea	715	598	478
7	KONINKLIJKE PHILIPS ELECTRONICS N.V.	Netherlands	164	371	463
8	WENKO-WENSELAAR GMBH & CO. KG	Germany	282	10	362
9	MAGIC LEAP, INC.	U.S.	5	63	320
10	LAMPENWELT GMBH	Germany	0	0	276
11	BRAUN GMBH	Germany	14	89	238
12	DAIMLER AG	Germany	91	156	207
13	ALFRED KARCHER GMBH & CO	Germany	79	113	188
14	PSA AUTOMOBILES SA	France	159	218	187
15	BSN MEDICAL GMBH	Germany	0	46	184
16	THUN S.P.A.	Italy	38	241	175
17	RENAULT S.A.S.	France	6	192	157
18	ARES S.R.L. - SOCIO UNICO	Italy	35	47	154
19	DRYLOCK TECHNOLOGIES NV	Belgium	0	195	150
20	GILLETTE COMPANY LLC	U.S.	75	199	144
21	HYUNDAI MOTOR COMPANY	Republic of Korea	115	57	141
21	KRONOPLUS LIMITED	Malta	0	0	141
23	HERMES SELLIER (SAS)	France	139	27	139
24	MOLEX, LLC	U.S.	11	51	133
25	HARRY WINSTON SA	Switzerland	33	94	132
26	CARTIER INTERNATIONAL AG	Switzerland	81	70	125
27	THOMAS SABO GMBH & CO. KG	Germany	195	177	121
28	MASCOT INTERNATIONAL A/S	Denmark	9	79	117
29	CANDY POLSTERMOBEL GMBH	Germany	93	101	116
30	IMPRESS TECH LTD	Cyprus	62	48	114
31	EIS GMBH	Germany	105	68	109
32	MITSUBISHI ELECTRIC CORPORATION	Japan	127	183	107
33	RICHEMONT INTERNATIONAL S.A.	Switzerland	105	99	101
34	KERMI GMBH	Germany	44	6	99

指定国ランキング（出願数）

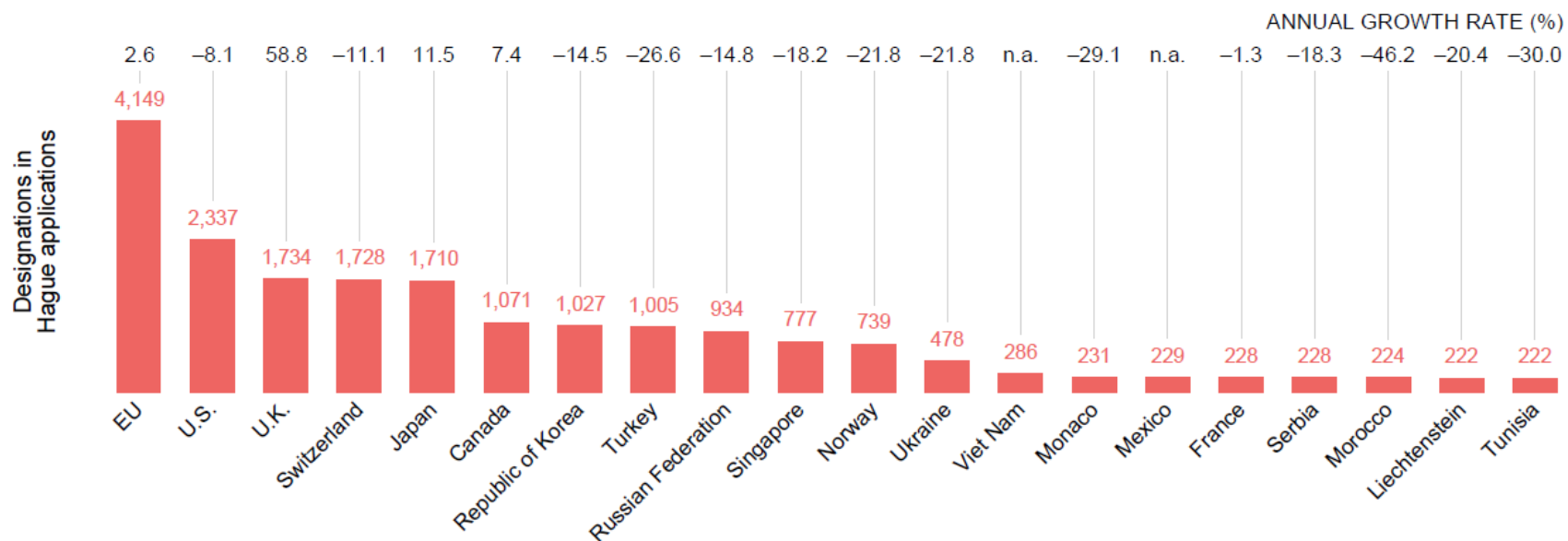

分類トップ10

Class	2017	2018	2019	2020	Growth rate (%): 2019–2020	2020 share of total (%)
Class 12: Means of transport	1,499	1,662	2,075	1,879	-9.4	10.1
Class 14: Recording and communication equipment	2,038	2,031	2,971	1,653	-44.4	8.9
Class 9: Packages and containers	1,251	1,220	1,441	1,568	8.8	8.4
Class 6: Furnishing	2,031	2,352	2,187	1,379	-36.9	7.4
Class 26: Lighting apparatus	1,354	1,196	1,357	1,278	-5.8	6.9
Class 11: Articles of adornment	856	866	960	1,033	7.6	5.6
Class 23: Heating and cooling equipment	1,280	1,064	1,173	998	-14.9	5.4
Class 7: Household goods	802	709	773	836	8.2	4.5
Class 25: Building units and construction elements	404	505	812	793	-2.3	4.3
Class 28: Pharmaceutical and cosmetic products	510	785	542	774	42.8	4.2

■ 2020年ハーグ出願

世界全体



出願数： 5,792件 (↘1.7%)

意匠数： 18,580件 (↘15.0%)

日本からのハーグ出願

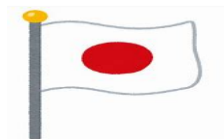

出願数： 408件 (↗2.0%)

意匠数： 942件 (↘18.2%)

- 日本国内でも、すでにハーグ出願を積極的に行っている会社が多数あります。

MITSUBISHI ELECTRIC CORPORATION

CANON KABUSHIKI KAISHA

Kabushiki Kaisha Toshiba

DAIO PAPER CORPORATION

TOMY COMPANY, LTD

SUMITOMO RUBBER INDUSTRIES, LTD.

Sony Interactive Entertainment Inc.

BRIDGESTONE CORPORATION

KUBOTA CORPORATION、他の出願が続きます。

(2021年7月 Hague ExpressにてWIPO日本事務所調)



どんな流れで登録になるの？

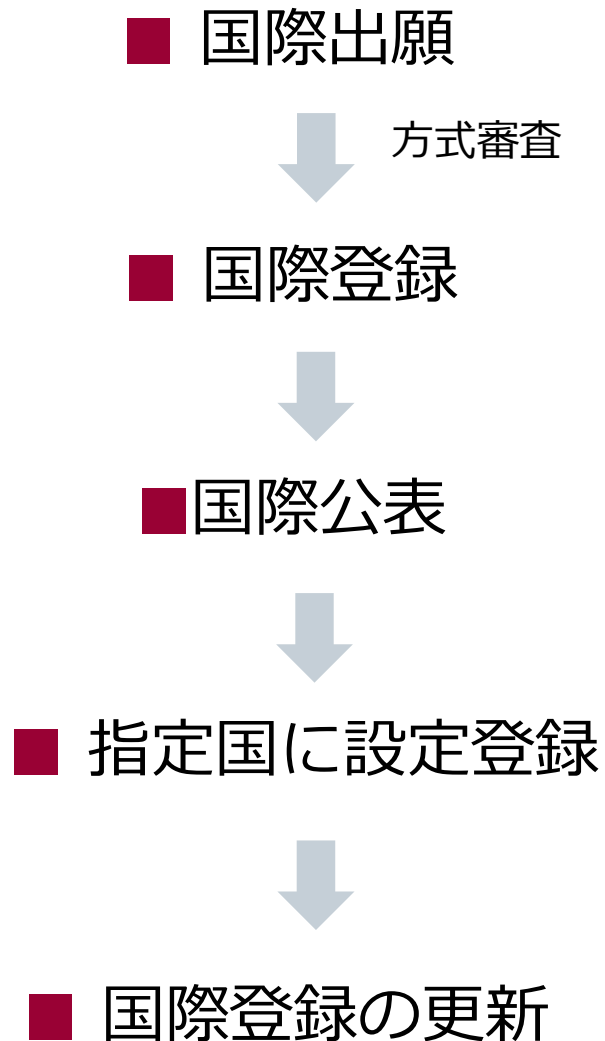

原則として、国際出願をWIPOが受理した日(各官を通じて行う場合には、各官庁が受領した日)が国際出願日となります。

WIPOは国際出願を受理すると方式審査を経て国際登録をします。原則として国際登録日は国際出願の出願日となります。

国際登録は、原則として国際登録の日から6か月経過後にWIPOが発行する公報により公表されます。
(即時公表・公表延期の請求可)

国際公表の日から一定期間内に各指定国より拒絶の通報がない場合には、遅くともその期間満了の日から、各国指定国の法令に基づく意匠の保護と同一の効果を有します。

国際登録後の更新・権利移転等の意匠権管理は、WIPOに対する手続きに一元化されています。
国際登録の効果は、国際登録日から
5年で、**5年**毎に更新可能です。

国際出願から国際公表まで From Filing to Publication

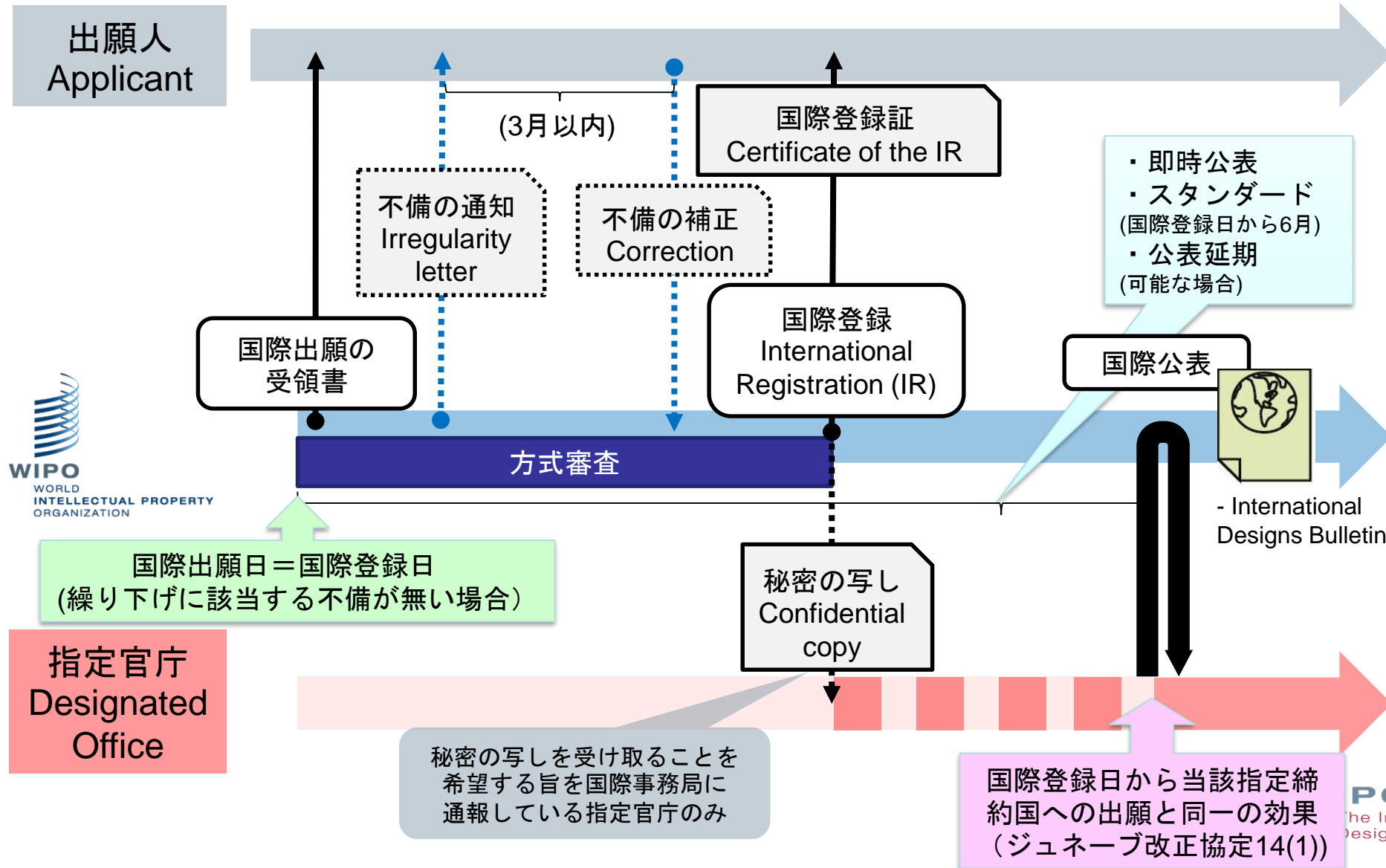

拒絶の仕組み Refusal Mechanism

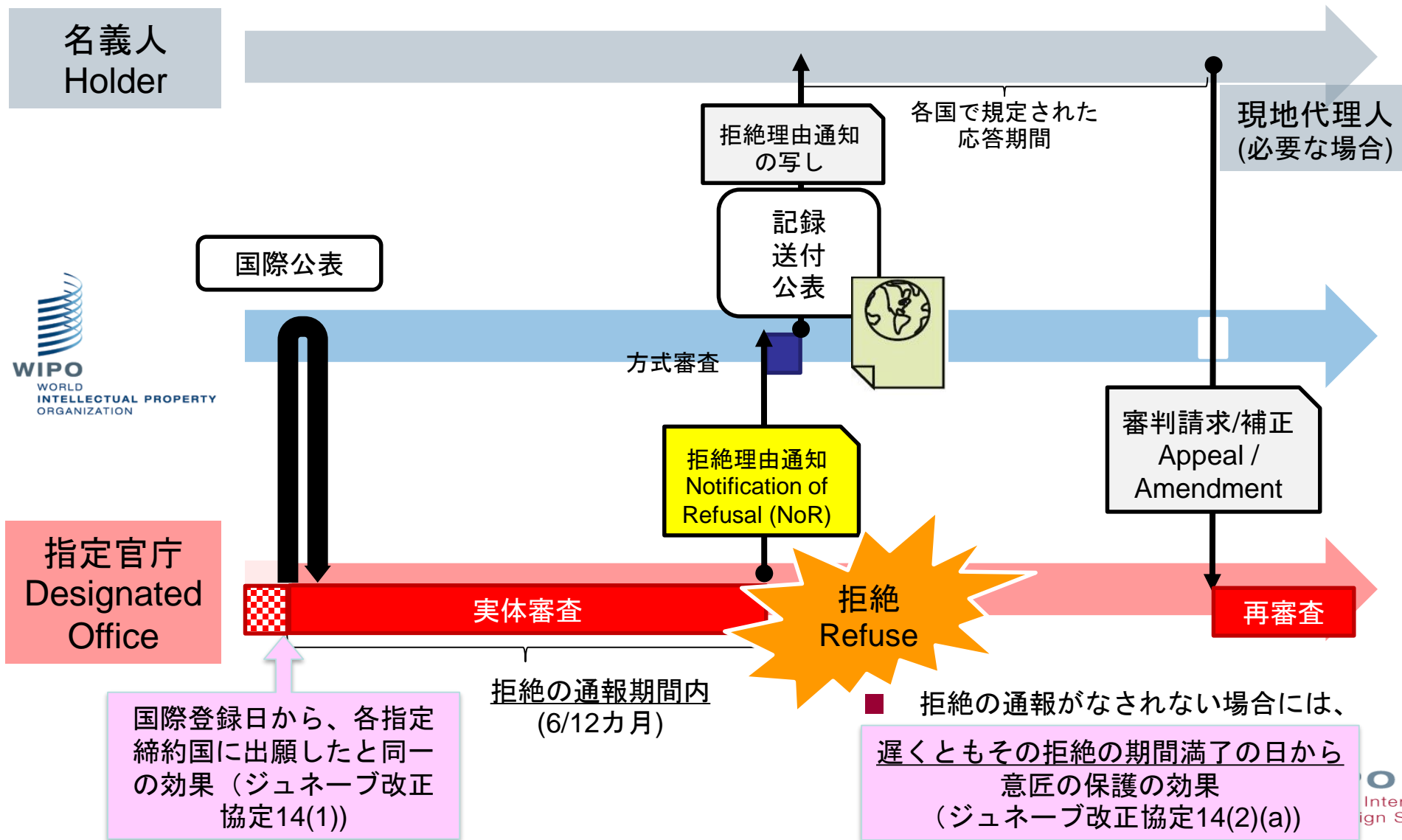

拒絶から拒絶の取下げ/保護の付与まで

Withdrawal of Refusal / Statement of Grant of Protection following a refusal

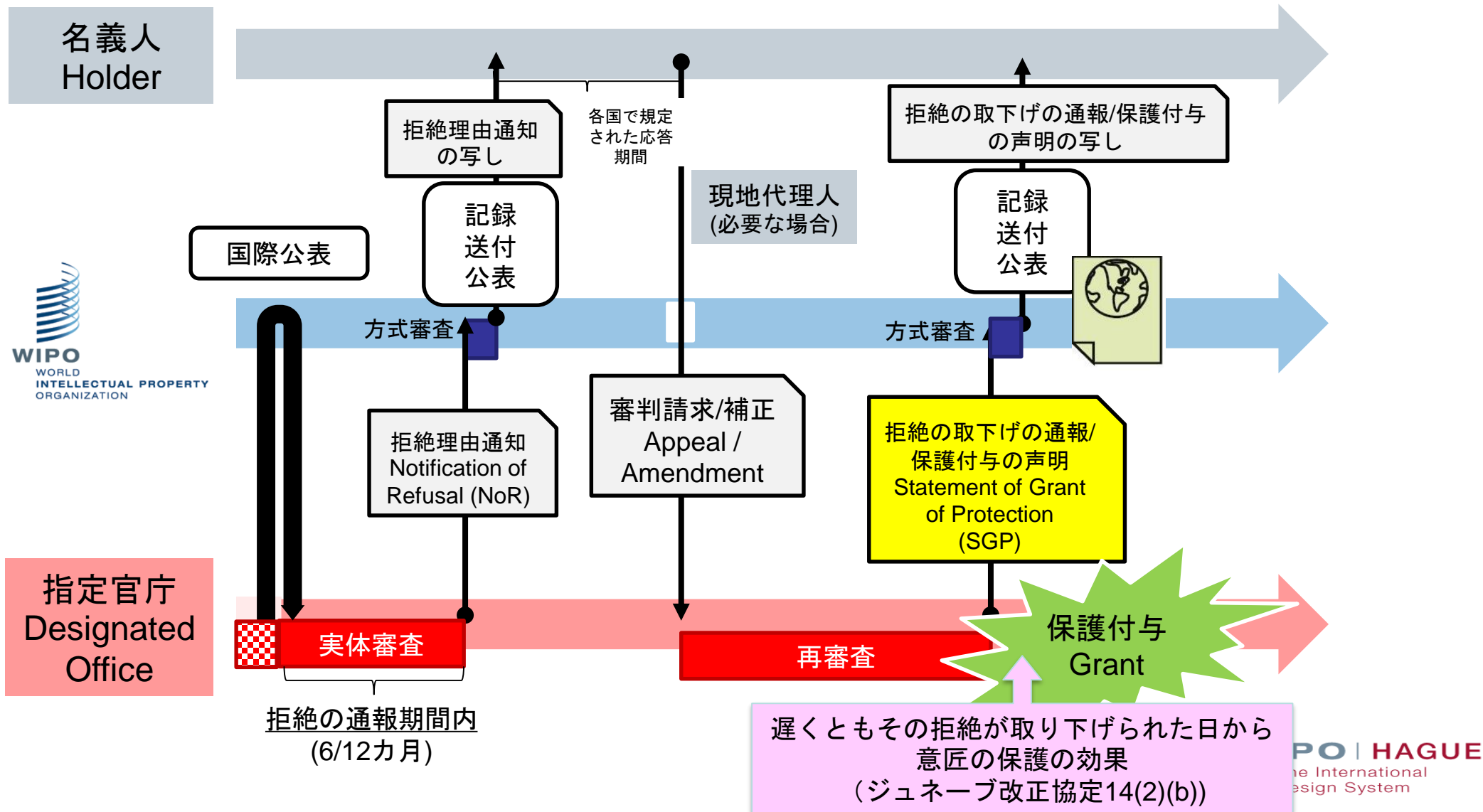

どうしてハーグ出願？ メリットは？



- **手続きの簡素化**：1つの国際出願手続き(言語も1つ)
- **権利管理の簡便化**：国際登録は国際事務局が一括管理
- **経費削減**：出願時費用

- **迅速な審査**：指定官庁が拒絶理由を発見したときは、国際公表から6月または12月以内に国際事務局に対して通報義務あり

6月：EU、フランス、スイス、ドイツ等

12月：日本、韓国、米国、ロシア、カナダ等

※拒絶の通報期間を12月と定めている国については、「Declarations by contracting parties」リストの「Refusals」欄でご確認いただけます。<https://www.wipo.int/hague/en/declarations/>

Resources

Use [eHague](#) to file your eHague? Try our [filing t](#)

Legal & procedural

- [Legal texts](#)
- [Declarations by contracting parties](#)

Refusals	Extension to 12 months of the refusal period	Rule 18(1)(b)	Canada, Democratic People's Republic of Korea, Finland, Iceland, Israel, Japan, Kyrgyzstan, Lithuania, Mexico, Republic of Korea, Republic of Moldova, Romania, Russian Federation, Spain, Syrian Arab Republic, Turkey, United States of America
----------	--	---------------	---

具体的な出願方法は？

■ WIPO(国際事務局)への直接出願：「eHague」でのオンライン出願

■ 日本国特許庁を通じて行う間接出願：書面での出願

※WIPOではスムーズな通信・方式審査のため、実質的にeHagueでの出願をデフォルトとしています。

※ eHague とは？

国際事務局にオンラインで直接出願できるシステムです。WIPOのHPからアクセスすることが出来ます。 <http://www.wipo.int/hague/en/>

eHague のメリットは？

- ・形式上のミスのリアルタイムチェック機能
- ・クレジットカードによる決済が可能
- ・提出された書類の詳細について即時受理される
- ・料金の計算が簡単に出来る
- ・出願書類作成後、保留、保存が可能
- ・国際事務局からの通知を受理可能
- ・国際事務局からの不備の通知に対する応答送信可能
- ・国際出願の状況をリアルタイムで確認可能
- ・同時に複数の複製物をアップロード可能
- ・多くの複製物を含む出願の場合、書面による出願よりも手数料を安く抑えることが可能

eHagueにつきましては、WIPO日本事務所がユーザーサポートを行っております。

ご質問等ございましたら、お問合せ下さい。

WIPO日本事務所

電話：03-5532-5027

メール：japan.office@wipo.int

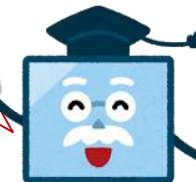

願書の記載について

- 願書には、所定の事項を記載する必要があります。なお、いくつかの事項に関しては、指定国により記載の内容が異なります。

例) 米国の場合 クレームの記載、創作者の宣誓または宣言が必要です

- 一つの出願には**最大100意匠**まで含むことができます。

ただし、すべての意匠が**ロカルノ分類の同一クラス**に属する必要があります。

(サブクラスまでは同一の必要はありません)

- 国際事務局は、国際出願の受理のときにその国際出願が該当する要件を満たしていないときは、出願人に必要な補正を行うよう求めます。これに対し、出願人は3か月以内に補正を行う必要があります。しない場合には、国際出願は放棄されたものとみなされます。

- 国際事務局は、国際出願の受理のときにその国際出願が以下の事項に該当する場合には、当該不備の補正を受理した日を国際出願日とします。(国際出願日が繰り下がります)

- ・ 国際出願が1つの所定の言語で作成されていない
- ・ 出願人を特定する記載がない
- ・ 出願人または代理人と連絡をとるための十分な表示がない
- ・ 国際出願の対象である複製物、見本の提出がない
- ・ 少なくとも1の締約国の指定がない

ロカルノ分類とは？

ロカルノ協定で定められた意匠の国際分類。WIPOが管理しており、2021年1月1日以降の国際出願にロカルノ分類第13版が適用されます。

例：クラス1 食品

<http://www.wipo.int/classifications/nivilo/locarno.htm>

複製物の記載方法は？

(1) 改正協定の共通規則第9規則

(2) 実施細則第4部

- ・ 意匠の写真、その他のグラフィック表現が可能(白黒、カラー)
- ・ 複製物の数に制限はありません。ただし、複数の図を1つの複製物に含めるのはNG
- ・ 各複製物にも、意匠ごとに1から番号を付する。 例 1. 1 (1つ目の意匠の1つ目の複製物) 等

審査官庁からの拒絶を回避するためには、以下の留意点を満たしているかを確認する必要があります。

複製物の作成方法に関するガイダンス (WIPO 発行)

WIPOのハーグHPのトップページ(英語)、WIPO日本事務所のHP(日本語)にも掲載されています

ハーグ関連資料

- ・ ハーグ制度よくある質問に対する回答
- ・ 複製物の作成方法に関するガイダンス
- ・ ハーグ制度手数料検索ガイド

Preparing reproductions

Your international application must include reproductions (photos, drawings or other graphic representations) of all designs covered. Tip! One design may be represented by many reproductions.

Basics

- Reproductions must be shown on a neutral, plain background. (If a color background has to be used, it must be referenced in the description.)
- Reproductions must be consistent and correspond to each other.
- Only textual or graphical disclaimers are accepted.

Legal provisions

- Hague Administrative Instructions, Part Four [PDF](#)
- Hague Common Regulations, Rule 9 [PDF](#)

Technical requirements

- Images must be provided at 300 dpi.
- Keep a minimum of one pixel of border (maximum 20 pixels) to avoid losing information when your image is cropped for publication.
- Maximum file size is 2MB.

[All technical requirements](#)

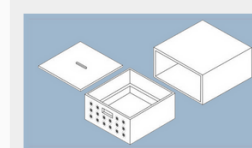

Make sure you provide all specific views

Guidance on reproductions

Find out how to avoid unnecessary refusals on the grounds of insufficient disclosure of your designs.

[Download](#)

実体審査国での登録例

DM/206 640

HYUNDAI MOTOR COMPANY
KIA MOTORS CORPORATION

US, EM



DM/200 911

The Procter & Gamble Company

CA, CH, JP, EM

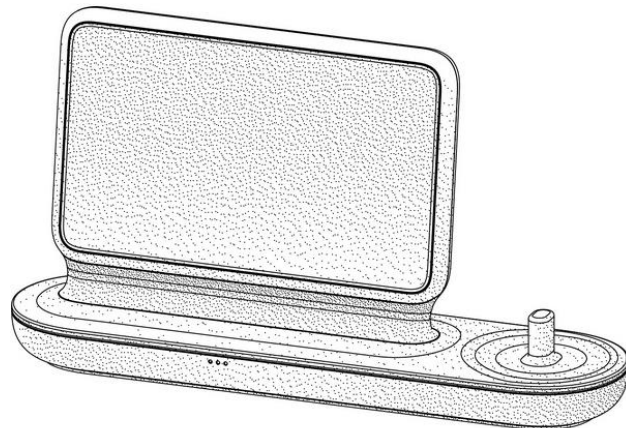

DM/204 581

LG ELECTRONICS INC.

US, CA, KR, EM

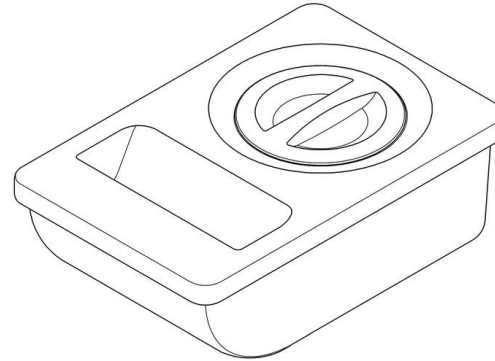

DM/090 931

Fujikoki Corporation

EM, JP, KR, US

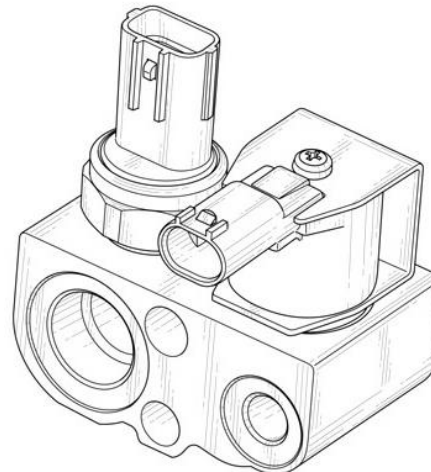

DM/202 573

Koninklijke Philips N.V.

TR, RU, JP, GB

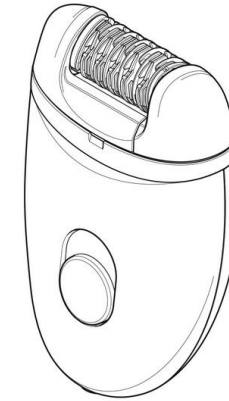

DM/207 312

Soon Gyu Park

US, CA, CH

※(JP), (KR)では拒絶



WIPO | HAGUE
The International
Design System

無審査国での登録例

DM/209 450

Wenko-Wenselaar GmbH & Co. KG

CH, EM



DM/092 057

Mitsubishi Electric Corporation

SG, EM

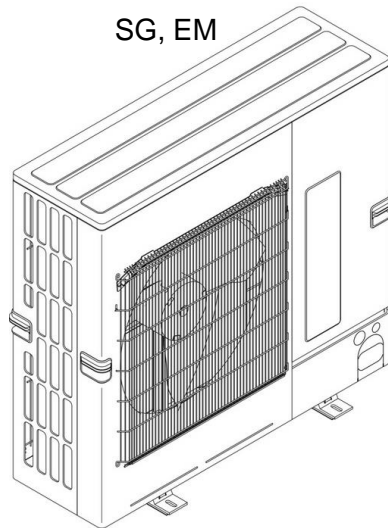

DM/215 318

Samsung

EM

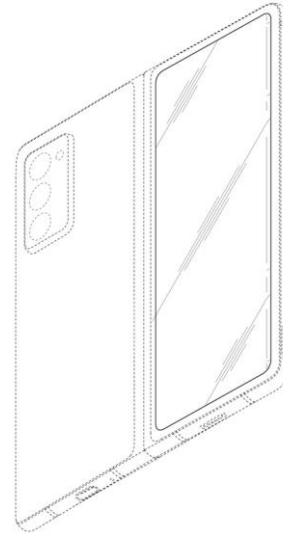

DM/200 281

MASCOT INTERNATIONAL A/S

NO, CH, EM



DM/211 059

Volkswagen Aktiengesellschaft

TR, CH, EM, HR, GB



DM/206 976

Daimler AG

FR, RO, TR, NO, SI, EM

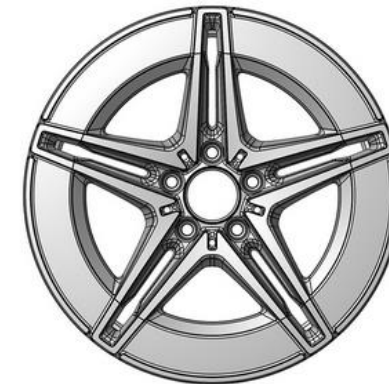

国際公表について

- 国際登録日から原則6か月後にWIPOのHP上で国際公開されます。
- 出願人より即時公表の請求があった場合には、最短で国際登録された週の翌週の金曜日に国際公表されます。
- 出願人より公表の延期が請求された場合には、原則、出願日(※) から30か月を超えない範囲で、公表の延期が認められます。

(※) 優先権が主張されている場合は優先日

※以下の国を指定した場合には、たとえ延期を長期認める国も合わせて指定していても、延期期間が短い方に合わせて公表されます。

- ・ 公表の延期を認めていない国：米国、ロシア、アイスランド、ポーランド、ハンガリー※、モナコ※、ウクライナ※、ベトナム、メキシコ、ベラルーシ ※1999年アクトに基づき指定した場合のみ
- ・ 優先日から6か月を超えた延期は認めない：デンマーク、フィンランド、ノルウェー
- ・ 優先日から12か月を超えた延期は認めない：1960年締約国、ブルネイ、クロアチア、エストニア、シリア、OAPI、カンボジア、スロベニア、ベリーズ、サモア
- ・ 出願日から6か月を超えた延期は認めない：イスラエル
- ・ 出願日から12か月を超えた延期は認めない：英国
- ・ 出願日から18か月を超えた延期は認めない：シンガポール

☆ 公表の延期の期間の満了3週間前までに公表手数料を支払う必要があります。→支払いが無い場合には、国際登録の全部が取消しになります

☆ 公開の延期中に、早期公開の請求をすることが可能です。

☆ 延長期間終了期間の満了3週間前までに、放棄された国際登録については公表されません。

公開のメリットは？

- ・ 第三者による出願の抑止力
- ・ 補償金請求権の発生などが考えられます

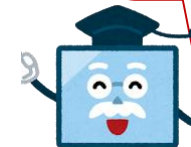

実際の意匠公報は？

- 国際意匠公報は、WIPOのHP上“International Designs Bulletin”から見る事が出来ます。 <http://www.wipo.int/haguebulletin/?locale=en>

公表される内容は、国際登録に関する内容(出願人氏名や意匠の一または二以上の複製物)、指定国における拒絶、無効、所有権の変更、併合、その他の変更、更正、更新、取消、放棄、限定、更新されなかった国際登録等

《実際の検索画面》

「公開週ごとの検索」および「国際登録番号での検索」が可能です。

意匠公報の見方は？

Registrations (1960 and 1999 Acts)

Bulletin No. 22/2017 - 09.06.2017

Print

4 / 110

(11) DM/090 737 (15) 13.05.2016

(22) 13.05.2016 (73) VOLVO CAR CORPORATION, SE-405 31 Göteborg (SE) (86) EM (87) -- (88) DE, EM (85) -- (89) EM (74) Valea AB, Box 1098, SE-405 23 Göteborg (SE) (72) Steve Potter, Rishammarvägen 10, 442 93 Kareby, Sweden (28) 1 (51) Cl. 12-08 (54) 1. Car / 1. Voiture / 1. Automóvil (81) III. DE, FR, TR (30) No. 1: 24.11.2015; 002875047-0001; EM (46) 29.05.2017 (55) 1.1) Perspective; 1.2) Front; 1.3) Back; 1.4) Left; 1.5) Right; 1.6) Top; 1.7) Bottom / 1.1) Perspectiva; 1.2) Face; 1.3) Demère; 1.4) Gauche; 1.5) Droite; 1.6) Dessus; 1.7) Dessous / 1.1) Perspectiva; 1.2) Frente; 1.3) Posterior; 1.4) Izquierda; 1.5) Derecha; 1.6) Superior; 1.7) Inferior



- (11) 国際登録番号
- (15) 国際登録日
- (22) 国際出願日
- (73) 名義人の氏名、名称
- (86) ~ (89) 名義人の締約国
- (72) 創作者
- (28) 意匠の数
- (51) ロカルノクラスとサブクラス
- (54) 製品の表示
- (57) 意匠の説明
- (55) 複製物の名称
- (81) 指定国

☆何人も以下のものを国際事務局より入手することができます。

入手を希望される場合には、国際登録番号等を記載した申請書をCONTACT HAGUEから申請することが可能です。その際には、手数料の支払いが必要となります。

- (1) 国際登録簿の抄本
- (2) 国際登録簿の記録または書類の項目の認証謄本
- (3) 上記の非認証謄本
- (4) 国際登録の書類の内容についての書面による情報
- (5) 見本の写真

手数料の支払いは？

■ 基本的には、以下の**3つの出願手数料**の支払いが必要です。

- ・ **基本手数料**： 397フラン(1意匠につき) ※追加は1意匠につき19スイスフラン
- ・ **公表手数料**： 1複製物ごとに17スイスフラン
複製物が紙で提出される場合の複製物があらわされるページの2ページ以降：150CHF/ページ
- ・ **指定手数料**
 - (i) 標準指定手数料： 等級1～3
 - (ii) 個別指定手数料： 各締約国が指定した額

※追加手数料：意匠の説明が100単語を超えた場合には1単語ごとに2スイスフラン

※その他にも、日本国特許庁を経由して国際出願を行う場合には、送付手数料（1件につき3500円）が、WIPOに願書を郵送した場合には、別途郵送料がかかります

■ WIPOのHP上で、“**Hague System Fee Calculator**”をご利用いただき、出願にかかる意匠の数や指定国等を入力していただきますと、出願時に必要な手数料の合計額を計算することが出来ます。

<http://www.wipo.int/hague/en/fees/calculator.jsp>

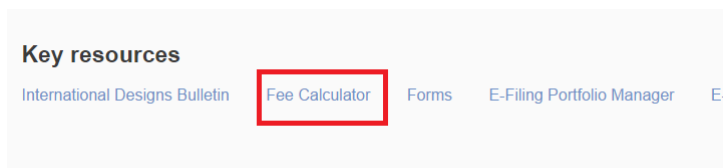

支払方法は、大きく分けて**3つ**です

- ・ WIPO予納口座からの引き落とし ※
- ・ 銀行振込
- ・ クレジットカード、PayPal(オンラインのみ)

※WIPO予納口座について

メリット：支払いの出入金に手数料がかかりません。

(返金の場合も)

マドプロ、PCT出願に関する費用にもご利用になれます。

開設の方法：①WIPOに申請書を提出

②口座に2000スイスフラン以上の入金を行う

更新の方法は？

- 国際登録は国際登録日から5年間有効です。その後5年毎の更新により、15年間または各指定国の最長保護期間まで、権利を存続させることができます。
- **更新を行うには以下の手続きが必要です。**

(1) 手数料の支払い

次の手数料を遅くとも国際登録の満了前までに国際事務局に支払います。

(ただし、経過後6月以内においては、割増手数料の支払いをすれば、更新可能です)

- ・基本手数料： 200スイスフラン(1意匠) ※2意匠目以降は、1意匠ごとに17スイスフラン
- ・指定手数料

(i) 標準指定手数料： 21スイスフラン ※追加は1スイスフラン

(ii) 個別指定手数料

(2) 更新の請求

国際事務局に更新の請求を行います。様式に決まりはありませんが、非公式様式【DM/4】を使用することができます。

指定国官庁を通じての手続きはできませんのでご注意ください。

※一部の指定国または一部の意匠についてのみ更新することも可能です。

国際登録の一部を更新する場合は、WIPOのオンラインツール、**E-Renewal**をご利用いただくと、より簡単に更新の範囲を指定することができます。**(※国際登録の更新期限の3ヶ月前から、E-Renewalの利用が可能です。アカウント作成不要。E-filingで出願していなくとも、更新時から利用可能です。)**

E-renewalでは更新手数料は自動計算され、お支払いは**ePay**でのお支払いも可能です。クレジットカード・Paypal・銀行振込・WIPO予納口座の中から支払い方法を選択できます。(ePayでの支払いではWIPOユーザアカウントでのログインが必要です。)

International designs E-Renewal System

https://webaccess.wipo.int/erenewal_dm/IndexController?lang=EN

WIPO FOR OFFICIAL USE ONLY



E-renewal

https://webaccess.wipo.int/erenewal_dm/IndexController?lang=EN

International designs E-Renewal System

International Registration Number : DM/ [REDACTED]

[REDACTED]

Expires on : **06 August 2020**
Could be renewed until : **08 February 2021**

Holder

[REDACTED]

Representative

[REDACTED]

Based on the information currently recorded in the International Register, the international registration may be renewed for the following designated Contracting Parties (CPs), in respect of the following industrial designs:

Industrial designs

1; 2; 3; 4; 5; 6; 7; 8; 9

[show designs](#)

Contracting Parties (CPs)

(CPs indicated along with the maximum duration of protection applicable, to the best of the International Bureau's knowledge*)

CH (**)	NO (**)	UA (**)
EG (**)	SG (**)	
EM (**)	TN (**)	
MA (**)	TR (**)	

* The maximum duration of protection indicated is that which has been communicated to the International Bureau by each Contracting Party pursuant to Article 17(3) (c) of the 1999 Act or Rule 36(2) of the Common Regulations. However, the maximum duration of protection available in each Contracting Party may have changed since this communication took place.
** Duration not communicated.

Total renewal Partial renewal

全部更新 一部更新

<< Back Next >>

その他の国際事務局に対する手続き

- 以下の手続きは国際事務局に直接行う必要があります。（指定国官庁を通じて行うことはできません）
- 2019年から、オンライン（Contact Hague）での提出も可能になりました。

《手数料が必要な手続き》

（１） 所有権の変更（DM/2）

一部の意匠、一部の締約国のみについて変更することも可能です。原則として、譲渡人が手続きを行う必要があります。

※指定国によっては別途各官庁への手続きが必要となりますのでご注意ください。例えば米国・ロシアなどは第16条(2)を宣言しており、各官庁への書類提出も必要です。

（２） 限定の請求（DM/3）

国際登録の対象を1部の意匠に限定することができます。なお、すべての意匠を限定する場合には、放棄となりますのでご注意ください。

複数の国際登録にかかる限定の記録の請求を1つ手続きで行うことはできません。

（３） 放棄の記録の請求（DM/5）

指定国締約国の全部または一部について可能です。

請求は適法に行われた場合は、国際登録簿に記録され、公報において公表されます。

（４） 名義人の氏名、名称、住所の変更の請求（DM/6）

名義人が同一である複数の国際登録について1つの手続きで行うことができます。

なお、名義人の変更を伴う場合には、上記所有権の変更手続きを行う必要があります。



《手数料が不要な手続き》

・ 代理人の選任、氏名等の変更、取消し（DM/7～9）

1つの国際登録に関して選任できる代理人は1名のみです。新しい代理人が選任された場合には、国際事務局が職権により元の代理人の記録を取消します。

・ 更正の請求

国際登録簿に記録された事項に誤記がある場合に請求します。

・ その他

名義人の電話番号やファクシミリ番号のみの変更等

出願人のメールアドレス記載の義務化について

https://www.wipo.int/hague/en/news/2020/news_0042.html

2021年2月1日より、出願人のメールアドレスの願書及びDM/2（所有権の変更の記録の請求）への記載が義務化されました。なお、代理人がいる件については、出願人及び代理人、両方のメールアドレスの記載が必要です。また、メールアドレスにつきましては、国際登録簿に記録されるのみであり、公開はされません。（※共同出願の場合、出願人全員のメールアドレスの記載が必要です。）

APPLICANT

Add Applicant Add Representative Add Correspondence

Name and address <small>Help</small>		
Type <input type="radio"/> Legal Entity <input checked="" type="radio"/> Natural person	Street address *	Telephone
Given name(s) *	Zip/Post code	Fax
Family name *	City *	E-mail address *
	Country *	Address of website

【メールアドレス変更手続き】

- 定型フォームはありません。個別にコンタクトハーグにてご連絡ください。

eHague新機能：

日本指定の国際出願で、日本への新規性喪失例外証明書、優先権証明書が添付可能に

https://www.wipo.int/hague/en/news/2021/article_0026.html

■ 新規性喪失例外証明書：OPTIONAL CONTENT

- ・ 日本、韓国が指定されており、日本、韓国に新規性喪失例外適用を受ける宣言を行い*、新規性喪失例証明書を添付する場合、1つの書類を添付するとそれが両庁に送付されます。（逆に言うと、日本用の書類、韓国用の書類と分けて提出することは出来ません。）
- ・ 日本、韓国が指定されており、日本（/韓国）のみに新規性喪失例外適用を受ける宣言を行い*、新規性喪失例証明書を添付する場合、添付された書類は日本（/韓）国特許庁に送付されます。
- ・ 日本か韓国が指定され、新規性喪失例外適用を受ける宣言を行い*、新規性喪失例証明書を添付する場合、添付された書類は当該官庁に提出されます。

(*OPTIONAL CONTENT項目において、[Add]→[Contracting Party Concerned]でJPかKRを選択→[Design(s)]で該当意匠を選択。)

OPTIONAL CONTENT

DECLARATION CONCERNING EXCEPTION TO LACK OF NOVELTY [Help](#)

The applicant claims to benefit from exceptional treatments provided for in the applicable laws of the respective designated Contracting Parties concerned, for disclosure of the following industrial designs. This declaration concerning exception to lack of novelty is applicable only to a designation of Japan and/or the Republic of Korea.

If you wish to make this declaration, click "save" to record your declaration. You may also submit supporting documentation to the Japan Patent Office (JPO) and/or the Korean Intellectual Property Office (KIPO) by uploading a PDF file here.

If Japan is designated, consult the [JPO's website](#) before submitting the document.

For design(s) 1 CP JP

Add

■ 優先権証明書：PRIORITY [OPTIONAL]

- ・ 日本、韓国が指定されており、優先権証明書を添付する場合、1つの書類を添付するとそれが両庁に送付されます。
- ・ 日本か韓国が指定され、優先権証明書を添付する場合、添付された書類は当該官庁に提出されます。

(※DAS参加官庁へ第一国出願を行った場合は、優先権証明書の添付ではなく、DASコードの記載を強くお勧めします)

意匠検索方法は？

(1) Hague Express Database

<http://www.wipo.int/designdb/hague/en/>

国際意匠登録の検索サイトです。出願人、国際登録番号等で検索可能です。
指定国やロカルノクラスごとにフィルターをかけて表示することも可能です。

The screenshot shows the Hague Express Database search interface. The search criteria section includes fields for Indication of Product, Locarno Class, and Description. The Description field is highlighted with a green circle. A red arrow points from this field to a text box at the bottom of the page. The interface also includes a filter table and a results table.

Designation	Locarno Class	Reg. Year *	Contracting Party *	Expiration *	
CH 75,107	BE 57,392	LU 57,389	NL 57,385	BX 57,383	FR 56,175
DE 55,808	IT 51,594	ES 38,994	EG 37,257	TN 37,242	MA 33,971
ID 32,455	VA 30,925	EM 30,680	AN 29,344	MC 23,431	LI 22,727
HU 15,371	TR 14,643	GR 11,872	US 10,631	RO 9,501	SI 9,456
UA 9,422	SG 9,265	ME 8,860	RS 8,645	MK 8,604	KP 7,911
MD 7,606	NO 7,461	DD 7,357	VN 6,417	JP 5,790	KR 5,437
BG 5,416	MN 4,897	BQ 4,828	CW 4,828	SX 4,827	HR 4,742
SN 4,649	SR 4,535	BJ 3,889	GE 3,858	YU 3,580	KG 3,122

Reg. No	Holder	Reg. Date	Locarno Cl.	Ind. Prod.	Designations	Image
DM/210664	EMRE ENDÜSTRİYEL MUTFAK EKİPMANLARI SANAYİ TİCARET LİMİTED	2020-10-08	31-00,31-00,31-00	Bagel making machine, Bagel making machine part	US,EM	
DM/210666	Sonova AG	2020-10-02	13-02	Charging unit for hearing aid	US,EM,CH	

Descriptionで「dotted」や、「claim」を入力すると、部分意匠の表現例をご参照いただけます。

☆検索結果一覧から国際登録を個別表示した際に、Historyを押すと、指定国からの通報類を閲覧することが出来ます。

The screenshot shows the History section of the Hague Express Database. The 'History' button is highlighted with a red box. Below it, the 'Designated contracting parties' section shows 'EM' selected.

Current Status **History**

History

Designated contracting parties:

All CH **EM** NO

(2) Global Design Database

<http://www.wipo.int/designdb/en/index.jsp>

国際意匠登録以外にも、「FILTER BY」の「Source」タブでご確認いただける国の登録意匠も掲載されています。2021年9月現在、AL、BN、BW、CA、CH、CN、CR、CU、DE、EM、ES、FR、GE、IN、IT、JP、JO、KE、KH、KR、LA、MD、MK、MN、MY、MZ、NZ、PE、SG、TH、TN、UA、US、VNのデータが掲載されています。

出願人、国際登録番号等で検索可能です。

ハグエクスプレスと同様に、フィルターをかけて表示することも可能です。

The screenshot displays the WIPO Global Design Database interface. At the top, there is a navigation bar with 'WIPO IP PORTAL', 'MENU', 'Global Design Database', 'Covid-19 Update X', 'HELP', 'ENGLISH', 'LOGIN', and 'WIPO'. Below this, a header states: 'A world-wide collection of designs data; including WIPO Hague registrations and information from participating offices.' The main area is divided into 'SEARCH BY' and 'FILTER BY' sections. The 'SEARCH BY' section includes fields for 'Indication of product', 'Design class', and 'Description'. The 'FILTER BY' section includes a table of design counts by country and a 'filter' button. Below these sections, there is a pagination bar showing '1 - 10 / 13,526,486' and a 'DESIGN view' button. The main content area shows a list of design entries, each with an 'ES ID', a checkbox, the design name 'Pegatinas', the registration date '2021-09-24', the applicant 'jose maria vazquez bevia', and a small thumbnail image of the design.

Source	Status	Designation	Locarno class	Reg. Year	Expiration	Holder
AL Designs	300	BN Designs	191	BW Designs	203	
CA Designs	182,127	CH Designs	131,016	CN Designs	6,253,162	
CR Designs	1,973	CU Designs	758	DE Designs	1,238,162	
EM Designs	1,454,669	ES Designs	470,513	FR Designs	787,844	
GE Designs	2,607	IN Designs	68,653	IT Designs	51,963	
JP Designs	598,850	JO Designs	2,193	KE Designs	1,225	
KH Designs	805	KR Designs	827,890	LA Designs		

ES ID	Design Name	Registration Date	Applicant	Thumbnail
D0533463-0001	Pegatinas	2021-09-24	jose maria vazquez bevia	
D0533463-0002	Pegatinas	2021-09-24	jose maria vazquez bevia	
D0533463-0003	Pegatinas	2021-09-24	jose maria vazquez bevia	

Thank you very much!

WIPO日本事務所では、ハーグ制度だけでなく、PCT、マドプロなど他のWIPOのサービスに関するご質問を随時受け付けておりますので、お気軽にご相談下さい。

また、定期的に制度説明に関する無料セミナーも行っておりますので、ご興味がある方は遠慮なくご連絡下さい。

WIPO日本事務所

世界でも日本においても知的財産の価値がますます高まっています。ボーダレスな時代において、日本の皆様も海外において自身の知財を守ることが肝要です。

WIPO日本事務所は、発明者や科学者、エンジニア、創作者、芸術家の皆様が一層評価されるよう、知的財産制度の意義や役割を、「伝道師」として、広く国内外に足を運び、積極的に機会を捉え、発信して参ります。

▶ More...

詳しくはこちら

日本事務所について | 日本事務所の活動 [PDF](#) | 日本事務所ニュースレター | 日本語のWIPO資料 | 日本事務所の活動写真 (Flickrアルバム) | 日本国のプロファイル | 日本の知的財産関連情報

特集



グローバル・イノベーション・インデックス (GI) 2021の発表

9月20日、GI2021が発表されました。GI2021では、「新型コロナウイルス感染症の危機を通してイノベーションを加速」のテーマの下、132カ国の経済のイノベーション・パフォーマンスに加え、過去1年間のパンデミックの影響についても調査しています。日本は昨年からの順位を上げ、13位にランクインしました。

WIPO日本事務所

〒100-0013

東京都千代田区霞ヶ関1丁目4番2号

大同生命霞ヶ関ビル3階

電話番号

03-5532-5027 (PCT、ハーグ、PATENTSCOPE関係)

03-5532-5025 (マドプロ関係)

03-5532-5030 (その他)

FAX 03-5532-5031

ホームページ : wipo.int/japan

WIPO日本事務所のホームページでは、日本語のWIPO資料をご覧いただけます。

日本語のWIPO資料

※情報が最新でない可能性もございます。ご了承ください。

PCT関連資料

- PCTについて [PDF](#)
- PCT出願人の手引
- PCT標準様式
- 共通出願様式・例
- 条約・規則・実施細則
- PCT期間計算システム
- WIPOへの直接出願
- 国際出願と国の安全に関する考慮事項
- よくある質問
- セミナー資料
- ウェビナー
- ディスタンスラーニングコース
- PCTニュースレター

マドリッド関連資料

- マドリッド協定議定書及び関連規則 (外部サイトヘリンク)
- マドリッド制度に関連する宣言一覧 [PDF](#)
- 手数料一覧 [PDF](#)
- 欠陥通報の対象となる商品・役務表示例 [PDF](#)
- 国際登録簿の更正 [PDF](#)
- マドリッド制度に関するお知らせ
- ウェビナー
- よくある質問

マドリッドオンラインツール関連資料

ハーグ関連資料

- 新E-filingチュートリアル (仮訳) [PDF](#)
- よくある質問
- 複製物の作成方法に関するガイダンス [PDF](#)
- ハーグ制度手数料検索ガイド [PDF](#)
- 意匠の国際登録に関するハーグ協定 (制度ガイド) [PDF](#)

▶ 月刊「発明」-実務アドバイス

その他の資料

- WIPO GREENの紹介 (月刊「発明」2020年7月号) [PDF](#)
- 人工知能 (AI) 関連のWIPOの取り組み (月刊「発明」2021年5月号) [PDF](#)
- WIPOの著作権関連業務 (月刊「発明」2021年9月号) [PDF](#)

▶ 月報「A.I.P.P.」世界知的財産機関 (WIPO) の最近の動き