



Подача международной заявки по Гаагской системе

Ольга Моргулова

Младший руководитель программ

Представительство ВОИС в
Российской Федерации

Вебинар
17 октября 2022 г.

Использование платформы GoToWebinar

The screenshot shows the GoToWebinar interface with several callouts:

- 1**: Points to the microphone icon in the top-left toolbar.
- 2**: Points to the 'MUTED' status and the microphone selection dropdown.
- 3**: Points to the 'Handouts: 1' section.
- 4**: Points to the question input field.

A red text box on the right contains the text: **Поле для ввода вопросов организаторам** (Field for entering questions for organizers), with an arrow pointing to the question input field.

The interface includes a menu bar (File, View, Help), an Audio section with 'Sound Check' and radio buttons for 'Computer audio', 'Phone call', and 'No audio'. The microphone is currently muted. Below the audio section is a volume slider and a 'Talking:' indicator. The 'Handouts: 1' section shows a PDF icon. The 'Questions' section contains the text: 'Добрый день, Добро пожаловать на вебинар. Вы можете использовать поле для [Enter a question for staff]'. A 'Send' button is located below the question input field. At the bottom, the 'Webinar ID: 571-804-403' and the 'GoToWebinar' logo are visible.

О чем мы поговорим сегодня?

- Юридические основания
- Право на подачу международной заявки
- подача международной заявки
- Подготовительная работа
 - Подготовка изображений
 - Требование единства
 - Создание учетной записи пользователя
- Заполнение международной заявки в системе eHague

Юридические основания

- Женевский акт 1999 года
 - Статья 5 (Содержание международной заявки)
 - Статья 8 (Исправление нарушений)
- Общие инструкции
 - Глава 2 (Международные заявки и международные регистрации)
- Административные инструкции
 - Часть 3 (Требования, касающиеся имен и адресов)
 - Часть 4 (Требования в отношении изображений и других элементов международной заявки)

■ Правовые документы Гаагской системы

Право на подачу заявки по Гаагской системе

- Имеет лицо, связанное с участником Гаагской системы
 - Гражданством
 - Постоянным местожительством
 - Обычным местожительством (Женевский Акт 1999 г.)
 - Реально действующим промышленным или торговым предприятием

[Перечень участников Гаагской системы](#)

Подача международной заявки

- Составляется на английском, французском или испанском языке
- Может быть подана напрямую в ВОИС или через Ведомство ИС заявителя
 - Онлайн через систему eHague или
 - В бумажном виде по почте
- Базовая регистрация не требуется

Подготовительная работа

Подготовка изображений

Требования в отношении изображений

Одинаковый подход к заявкам онлайн и в бумажном виде

- Изображение – фотография или другое графическое изображение промышленного образца, или изделий, составляющих образец
- Одна заявка может содержать как фотографии, так и графические изображения, которые могут быть черно-белыми или цветными
- Изображение должно содержать только промышленный образец
- Образец должен быть показан на нейтральном/однотонном фоне

Представление изображений

Цвет или черно-белое изображение

1.1



1.3

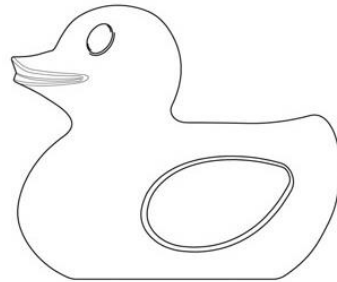

DM/084694 “Мебель для улицы
или дома со встроенным
освещением”

Разные цвета разные образцы

1.1



2.1

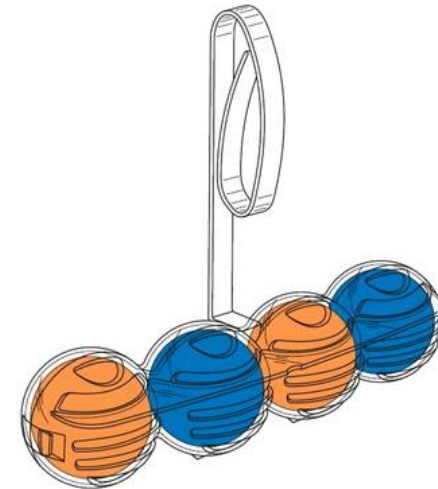

DM/078588 “Блоки для чистки туалетов”

Представление промышленного образца

- Изображение **НЕ** должно содержать:
 - Изображения человека или животного
 - Технические чертежи с изображением изделий в разрезе или на плане, в особенности с указанием системы координат и размеров
 - Пояснительный текст или условные обозначения, размещенные на самом изображении

Основные технические требования

Формат изображения	JPEG или TIFF
Разрешающая способность	300x300 точек на дюйм
Минимальные размеры	величина стороны хотя бы одного изображения каждого образца должна составлять не менее 3 см (при разрешении 300 точек на дюйм)
Максимальные размеры	16см x 16см (при 300 точках на дюйм)
Максимальные размеры файла (на файл)	2 мегабайта
Цвет	RGB или оттенки серого
Окантовка	Между 1 и 20 пикселями

Объекты, в отношении которых охрана не испрашивается*

- могут быть обозначены на изображении с помощью пунктирных или прерывистых линий или цветового оформления и/или
- могут быть указаны в описании

* «дискламация»

Дискламация путем цветового оформления

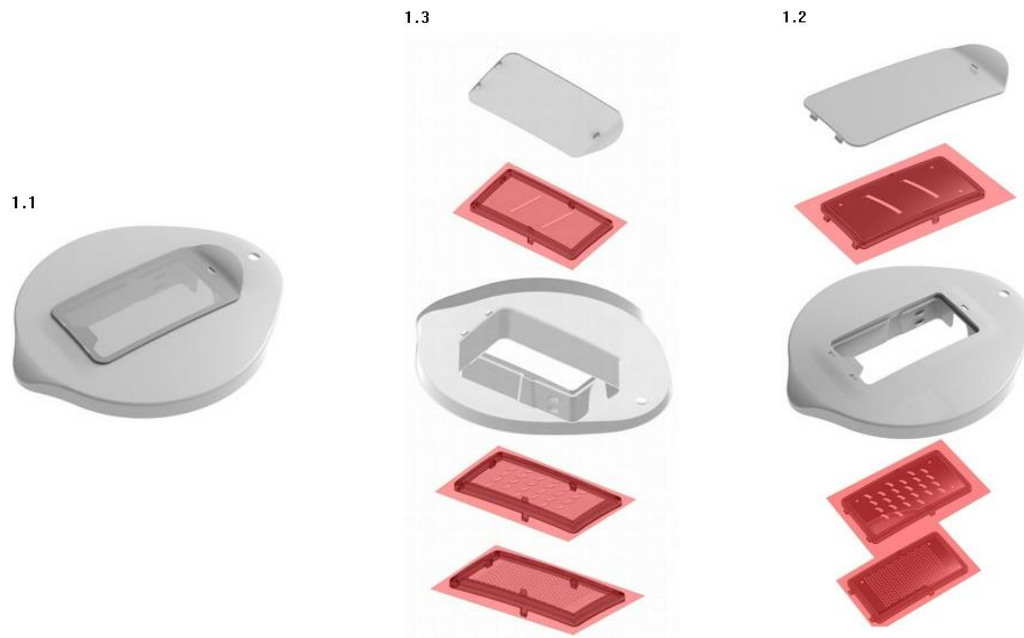

DM/080877 “Крышка (бытовая)”

Дискламация путем цветового оформления и описания

2.1



2.2



2.3



“Для частей промышленных образцов 2-4, отмеченных синим цветом, правовая охрана не испрашивается (дискламация)”

DM/080861 “Кузов автомобиля”

Дискламация путем прерывистых линий и описания



DM/082544; “Туфли”

“Правовая охрана не испрашивается в отношении частей, отмеченных прерывистыми линиями (дискламация)”

Локарнская классификация: Один класс

(класс 6)

2.2



“Кресло”

3.1



“Кабинет”

7.1



“Обеденный стол”

13.1



“Диван”

21.1



“Угловой столик”

DM/083137

Локарнская классификация

Класс 12



DM/081329

Класс 6



DM/073710

Класс 26



DM/084440

Подготовительная работа

Требование единства

Страны, сделавшие заявления о требовании единства образца (ст.13(1))

- Эстония
- Кыргызстан
- Мексика
- Румыния
- Российская Федерация
- Сирийская Арабская Республика
- Таджикистан
- Соединенные Штаты Америки
- Вьетнам

[Руководство по включению в международную заявку нескольких образцов для предотвращения возможных отказов](#)

Сочетания нескольких образцов и рекомендации

(1) Различные образцы разных изделий

Пример:

(Образец 1) Обозначение изделия: «Зажим для бумаги»

(Образец 2) Обозначение изделия: «Пастель»

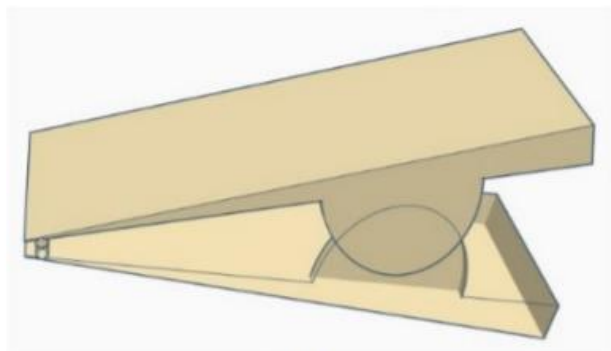

1.1



2.1

(2) Различные образцы для одного и того же обозначения изделия

Пример:

(Образец 1) Обозначение изделия: «Ваза для цветов»

(Образец 2) Обозначение изделия: «Ваза для цветов»



1.1



2.1

Сочетания нескольких образцов и рекомендации (2)

(3) Образцы различных заявленных элементов разных изделий

Пример:

(Образец 1) Обозначение изделия: «Чашка»”

(Образец 2) Обозначение изделия: «Чашка»

Описание: часть, показанная на рисунке пунктиром, не является элементом заявленного образца.



1.1



2.1

Сочетания нескольких образцов и рекомендации (3)

(4) Различия в цвете

Пример:
(Образцы 1 – 3) Обозначение изделия: «Флаконы для косметики»

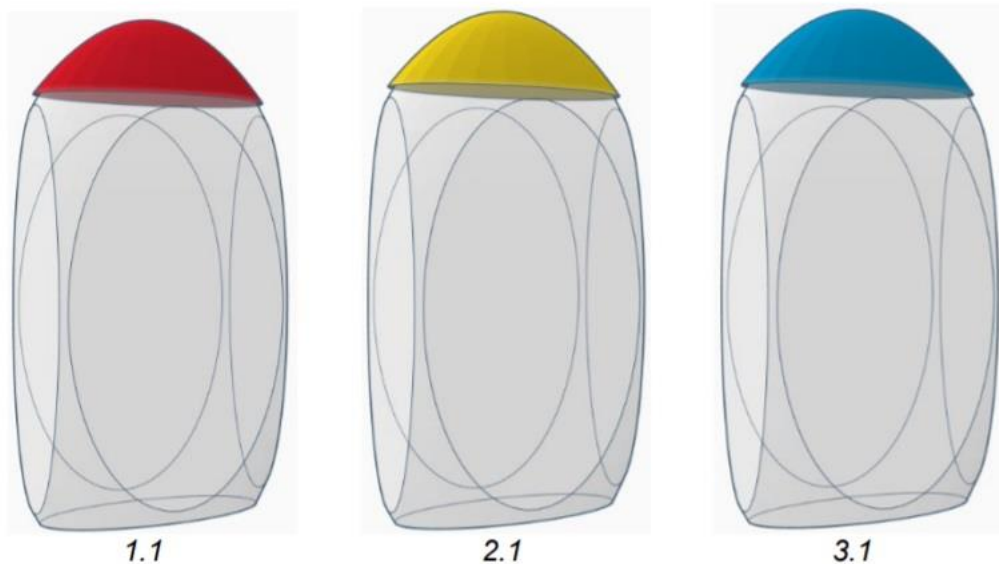

(5) Различия в нанесенном на поверхность несущественном украшении

Пример:
(Образцы 1 – 3) Обозначение изделия: «Флаконы для косметики»

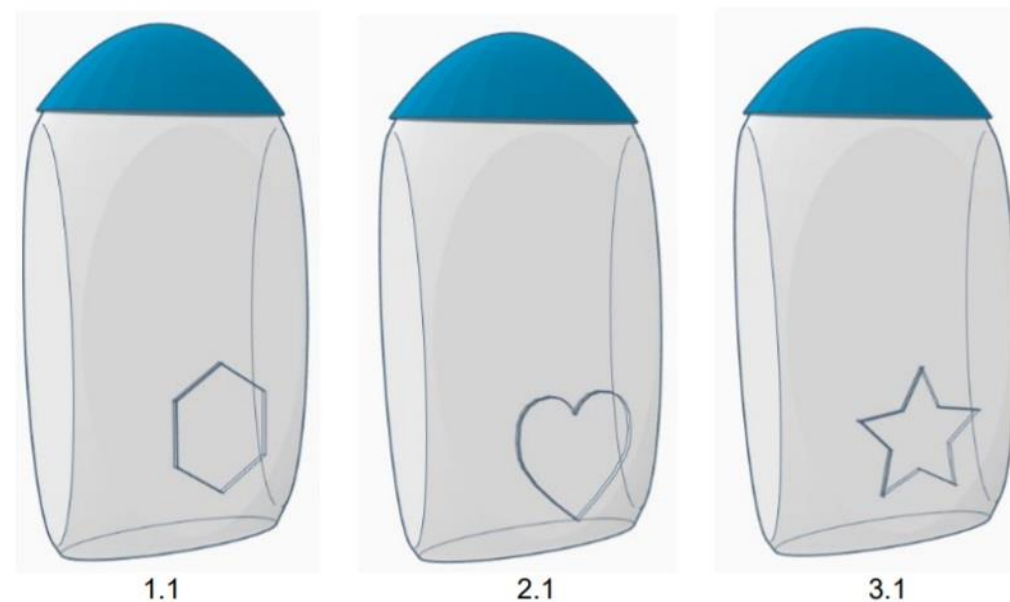

Сочетания нескольких образцов и рекомендации (4)

(6) Различия в пропорциях

Пример:
(Образцы 1 – 3) Обозначение: «Флаконы для косметики»

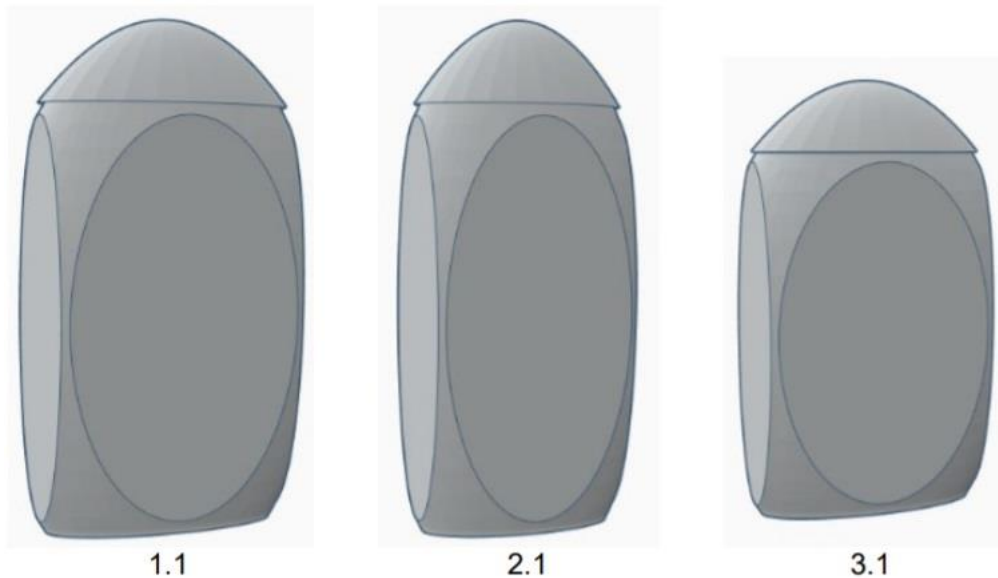

(7) Различия в количестве повторяющихся элементов

Пример:
(Образцы 1 и 2) Обозначение изделия: «Автомобильные диски»

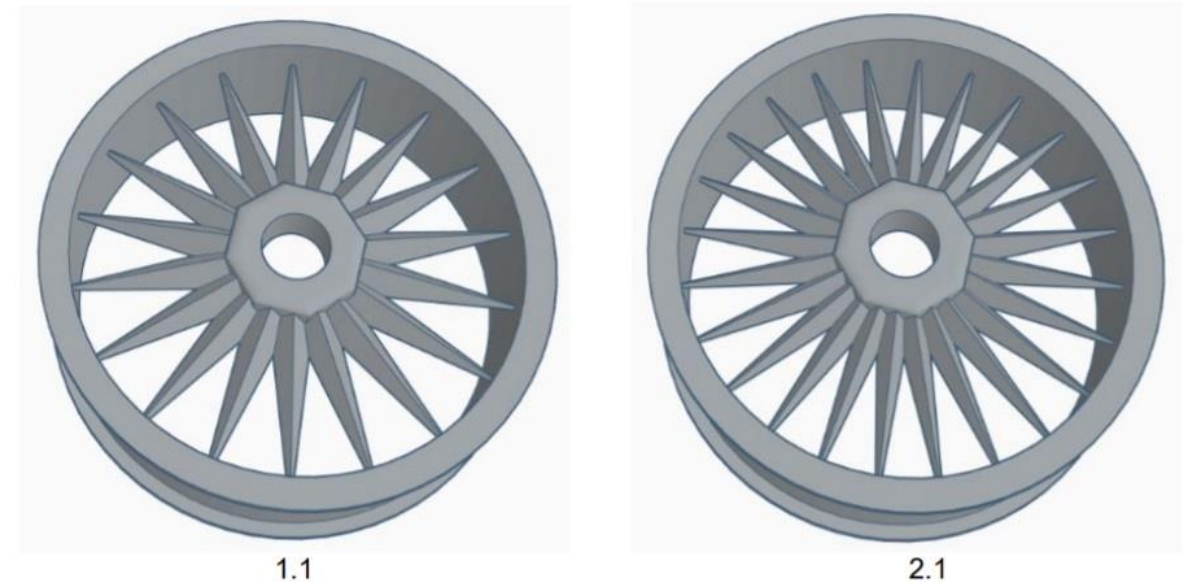

Сочетания нескольких образцов и рекомендации (5)

(8) Различия в незначительных деталях

Пример:
(Образцы 1 и 2) Обозначение изделия: «Боковое зеркало для автотранспортных средств»

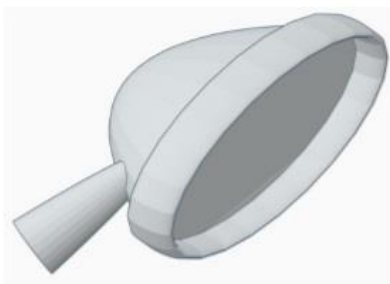

1.1



1.2



2.1



2.2

(9) Образцы идентичны по форме, но различаются по графическому изображению

Пример:
(Образец 1) Обозначение изделия: «Чашка»
(Образец 2) Обозначение изделия: «Чашка»



1.1



2.1

Подготовка к использованию
Создание учетной записи ВОИС
eHague

Учетная запись на IP Portal

WIPO IP PORTAL МЕНЮ СПРАВКА OLGA MORGULOVA WIPO

Что вы ищете? ЗАКРЫТЬ

ИЗБРАННОЕ

ПАТЕНТЫ

ТОВАРНЫЕ ЗНАКИ

ОБРАЗЦЫ

ГЕОГРАФИЧЕСКИЕ УКАЗАНИЯ

ОХРАНА СОРТОВ РАСТЕНИЙ

ЦИФРОВЫЕ ДОКАЗАТЕЛЬСТВА

ПРОГРАММЫ ПОМОЩИ

ПОСРЕДНИЧЕСТВО И АРБИТРАЖ

УРЕГУЛИРОВАНИЕ СПОРОВ ПО ДОМЕННЫМ ИМЕНАМ

ПЛАТЕЖИ

ДОБРО ПОЖАЛОВАТЬ НА ПОРТАЛ ИС ВОИС

Войдите в вашу учетную запись ВОИС для доступа к онлайн-услугам ВОИС в области ИС

Имя пользователя *
MORGULOVA

Пароль *
.....

Войти

[Создать учетную запись ВОИС](#) [Забыли имя пользователя?](#) [Забыли пароль?](#)

↑

Ваша панель управления

WIPO IP PORTAL МЕНЮ

СПРАВКА OLGA MORGULOVA

МОЯ ПАНЕЛЬ УПРАВЛЕНИЯ

Изменить представление Обратная связь

« ВИДЖЕТЫ

[Очистить панель управления](#)

- ▶ ПАТЕНТНЫЕ
- ▶ ТОВАРНЫЕ ЗНАКИ
- ▶ ОБРАЗЦЫ
- ▶ ГЕОГРАФИЧЕСКИЕ УКАЗАНИЯ
- ▶ ЦИФРОВЫЕ ДОКАЗАТЕЛЬСТВА
- ▶ ПЛАТЕЖИ
- ▶ WIPOLEX
- ▶ ОБЩИЕ
- ▶ ШАБЛОНЫ ПАНЕЛИ УПРАВЛЕНИЯ

ГЛОБАЛЬНАЯ БАЗА ДАННЫХ ПО ОБРАЗЦАМ

Поиск Сохраненные условия поиска

Поиск по Глобальной базе данных

Поиск по указанию товара, имени правообладателя, номеру заявки или образца.

ПОСЛЕДНИЕ НОВОСТИ

Глобальный инновационный индекс 2022 года Швейцария, США и Швеция...

30 сентября 2022 [Глобальный инновационный индекс](#)

Глобальный инновационный индекс 2022 года Швейцария, США и Швеция...

29 сентября 2022 г. [Экономика](#)

МИРОВОЕ ВРЕМЯ

16:09

4 октября 2022 г.
Швейцария

БЛОКНОТ

КРАТКАЯ СВОДКА ПО WIPO PAY

0	0
Не оплачено	Корзина
0	0
В ожидании	Журнал платежей

WIPOLEX

Поиск по базам данных Просмотр по юрисдикциям

Сборники

eHague

WIPO IP PORTAL МЕНЮ СПРАВ

Что вы ищете?

- ИЗБРАННОЕ
- ПАТЕНТЫ
- ТОВАРНЫЕ ЗНАКИ
- ОБРАЗЦЫ**
 - Поиск
 - Подача и управление**
 - Оплатить
 - Ведомства ИС
 - Статистика
- ГЕОГРАФИЧЕСКИЕ УКАЗАНИЯ
- ОХРАНА СОРТОВ РАСТЕНИЙ
- ЦИФРОВЫЕ ДОКАЗАТЕЛЬСТВА
- ПРОГРАММЫ ПОМОЩИ
- ПОСРЕДНИЧЕСТВО И АРБИТРАЖ
- УРЕГУЛИРОВАНИЕ СПОРОВ ПО ДОМЕННЫМ ИМЕНАМ
- ПЛАТЕЖИ

eHague

подавайте международные заявки для охраны промышленных образцов и управляйте ими и продлевайте международную регистрацию промышленных образцов в рамках Гаагской системы.

Бланки Гаагской системы

Перейдите ко всем официальным формам, используемым в Гаагской системе.

Калькулятор пошлин Гаагской системы

Произведите оценку пошлины за подачу международной заявки или продление международной регистрации в рамках Гаагской системы.

Сведения о членах Гаагской системы

Ознакомьтесь с информацией о практиках и процедурах, применяемых членами Гаагской системы.

Служба цифрового доступа [DAS] для Заявителей

Регистрируйте приоритетные документы и управляйте ими для безопасного электронного обмена.

Contact Hague

Задавайте любые вопросы о Гаагской системе, запрашивайте заверенные копии или приоритетные документы, подавайте [неконфиденциальные] документы.

Дополнительные материалы и руководства

- [Цифровой пакет с информацией по Гаагской системе](#)
- [Руководство по Гаагской системе](#)
- [Руководство по включению нескольких образцов для предотвращения возможных отказов](#)
- [Технические требования в отношении файлов изображений](#)
- [Информация по участникам Гаагской системы](#)
- [Заявления Договаривающихся сторон](#)

Спасибо за внимание! Остались вопросы?

- Связаться с нами по имейлу:
russia.office@wipo.int
- Связаться с нами по телефону: +7 (499) 9400482
- Мы на сайте ВОИС:
<https://www.wipo.int/about-wipo/ru/offices/russia/index.html>

