



**WIPO | HAGUE**

The International  
Design System

# ■ ハーグ制度の利点と活用方法

2019年8月 9日 (東京)  
20日 (名古屋)  
21日 (大阪)

弁理士会様研修

世界知的所有権機関 (WIPO)  
日本事務所

# ハーグ制度とは？

- パリ条約19条の特別取極の1つであるハーグ協定は、以下の2つの異なる改正協定により構成されています
  - (1) 1960年ハーグ改正協定
  - (2) 1999年ジュネーブ改正協定（2015年日本加盟）
- 1つの意匠出願手続きを国際事務局へ行い国際登録することで、複数の締約国に出願した場合と同等の効果を得られる制度

ジュネーブ改正協定

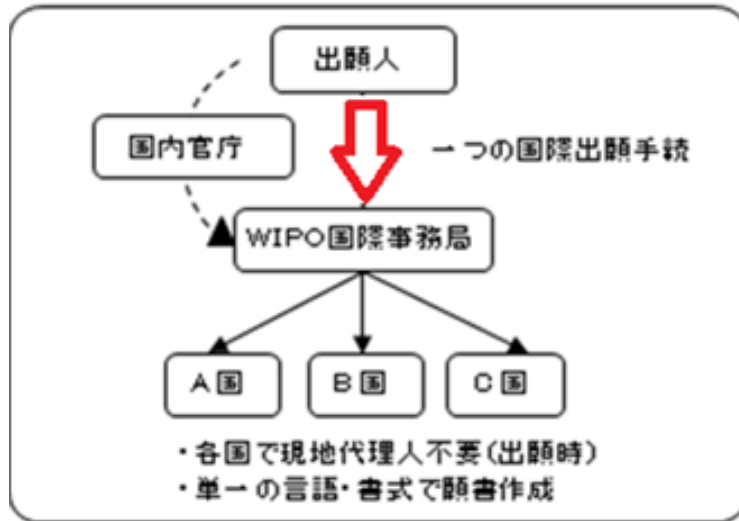

従来の手続

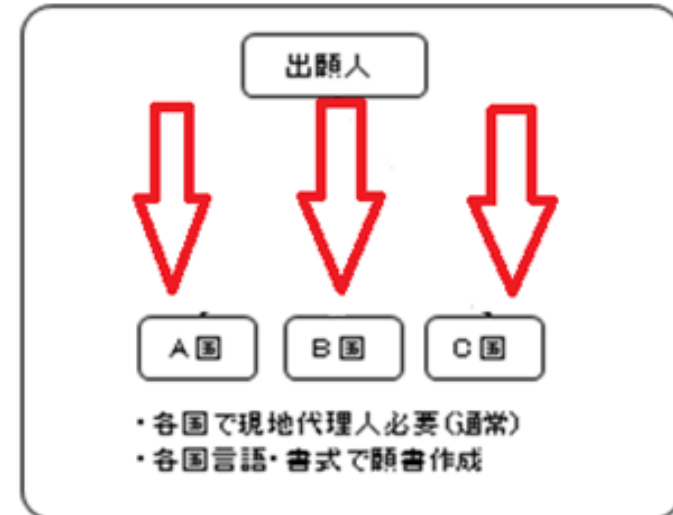

# どのくらいの国が加盟しているの？

■ 現在のハーグ協定加盟国は、70加盟国です。

(日本、米国、韓国など)

今後中国、ASEAN諸国をはじめとする他の主要国も加入を検討しています。

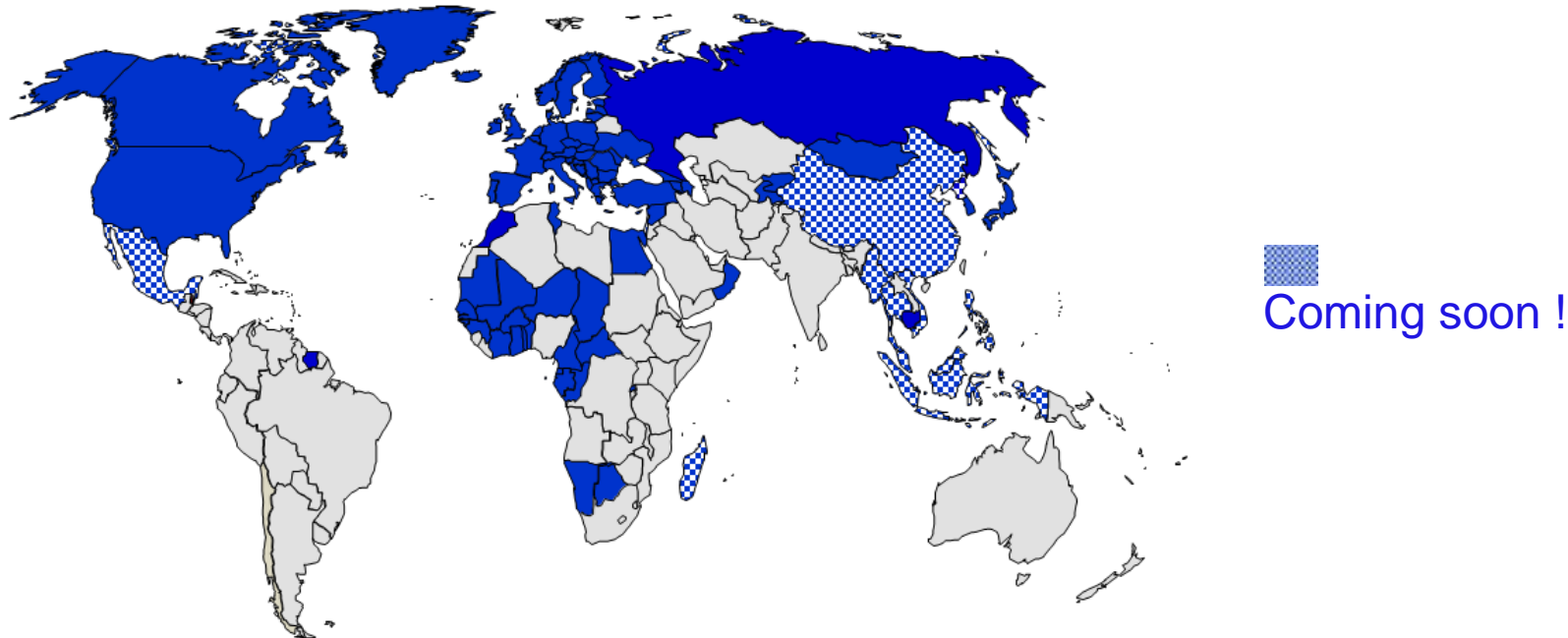

※ 60 ジュネーブ改正協定(1999)

10ハーグ改正協定 (1960)

(2019年1月サンマリノ、2月ベリーズ加盟を含む)

今後も加盟国は増加していくことが予想されます

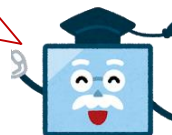

## ■ 2018年度ハーグ出願(7月最終発表版)

世界全体



出願数 : 5,429件 (↑3.3%)

意匠数 : 19,344件 (↓2%)

日本からのハーグ出願

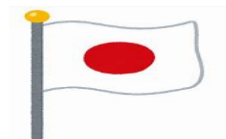

出願数 : 396件 (↑13.8%)

意匠数 : 1,251件 (↑47%)

- 日本国内でも、すでにハーグ出願を積極的に行っている会社が多いです。

MITSUBISHI ELECTRIC CORPORATION

HINO MOTORS, LTD.

VALQUA, LTD.

IWAKO CO., LTD.

BRIDGESTONE CORPORATION

TOMY COMPANY, LTD、他の出願が続きます。

(2019年3月Hague Express よりWIPO日本事務所調)



# どんな流れで登録になるの？

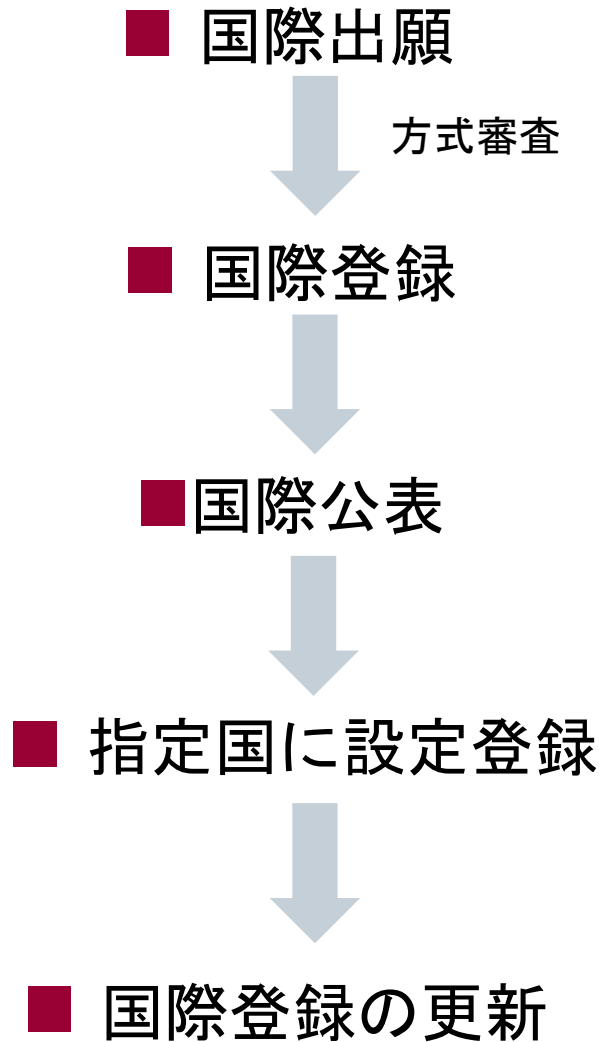

原則として、国際出願をWIPOが受理した日(各官庁を通じて行う場合には、各官庁が受領した日)が国際出願日となります。

WIPOは国際出願を受理するとただちに国際登録をします。原則として国際登録日は国際出願の出願日となります。

国際登録は、原則として国際登録の日から6か月経過後にWIPOが発行する公報により公表されます。(即時公表・公表延期の請求可)

国際公表の日から一定期間内に各指定国より拒絶の通報がない場合には、遅くともその期間満了の日から、各国指定国の法令に基づく意匠の保護と同一の効果を有します。

国際登録後の更新・権利移転等の意匠権管理は、WIPOに対する手続きに一元化されています。国際登録の効果は、国際登録日から5年で、5年毎に更新可能です。

# 出願人-IB-官庁 <出願～公開>

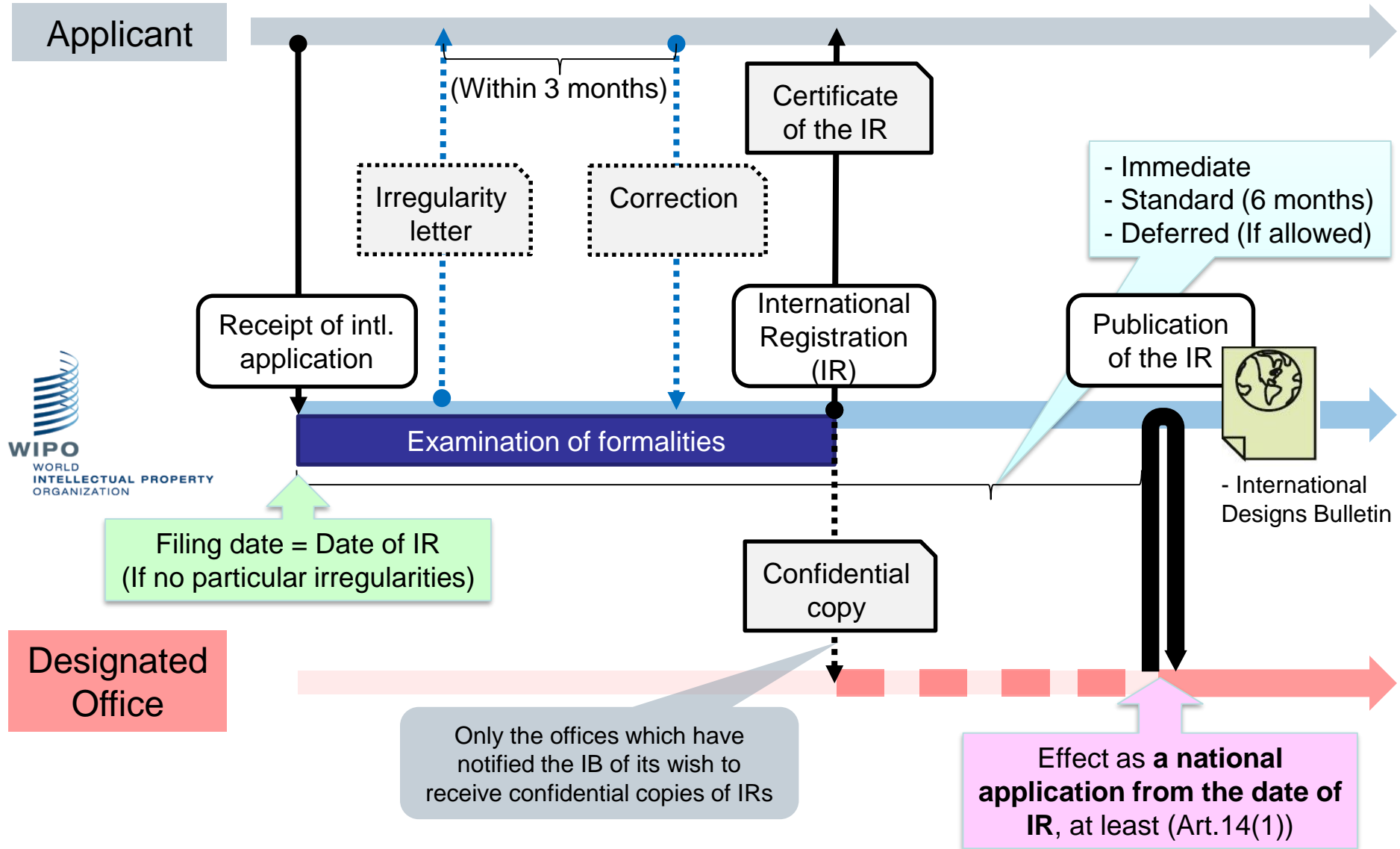

# 出願人-IB-官庁 <拒絶の仕組み>

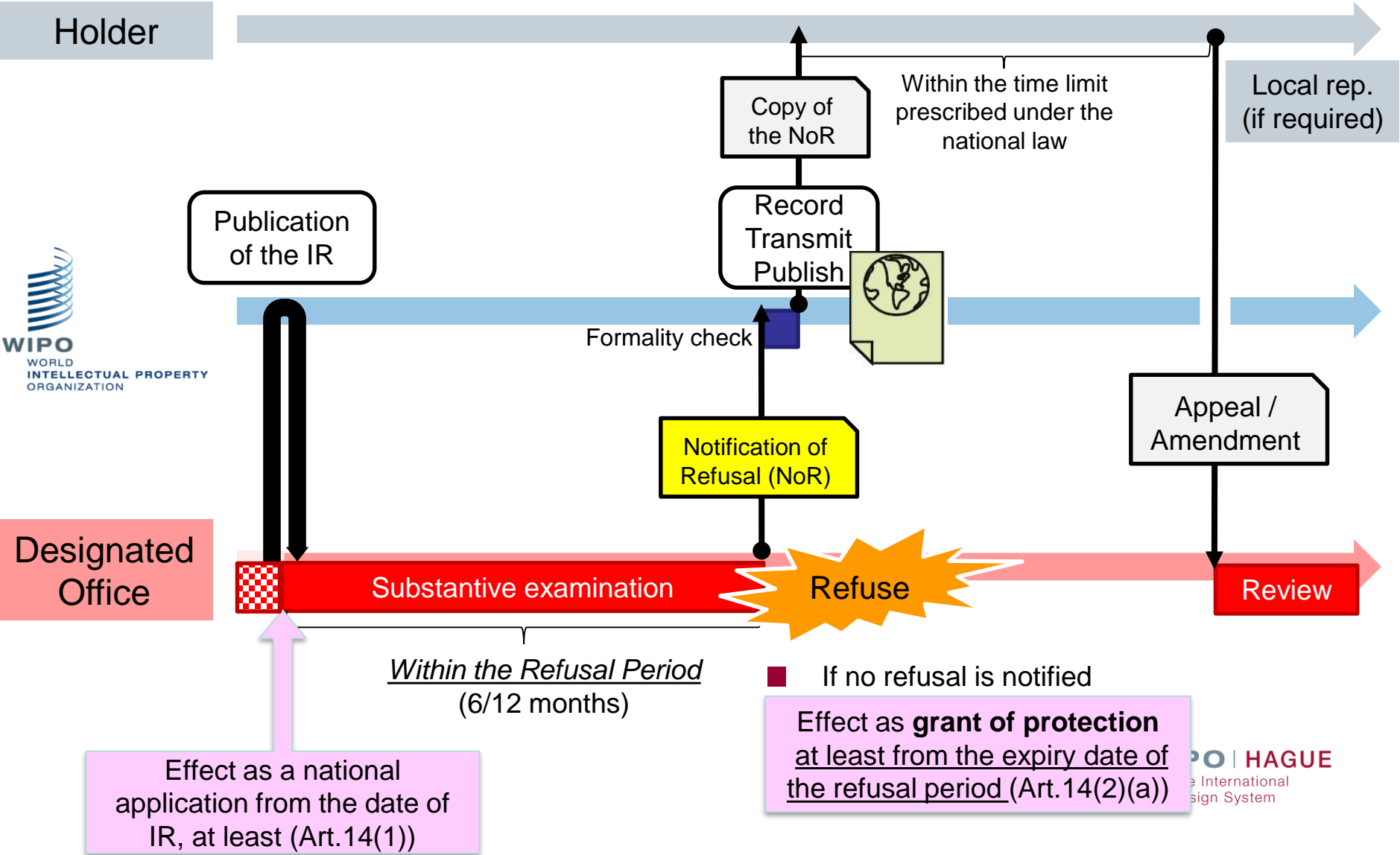



# 実体審査国からの拒絶の内訳

USPTO, JPO, KIPO & ROSPATENT  
Refusal Grounds per Designs, up to December 31, 2018

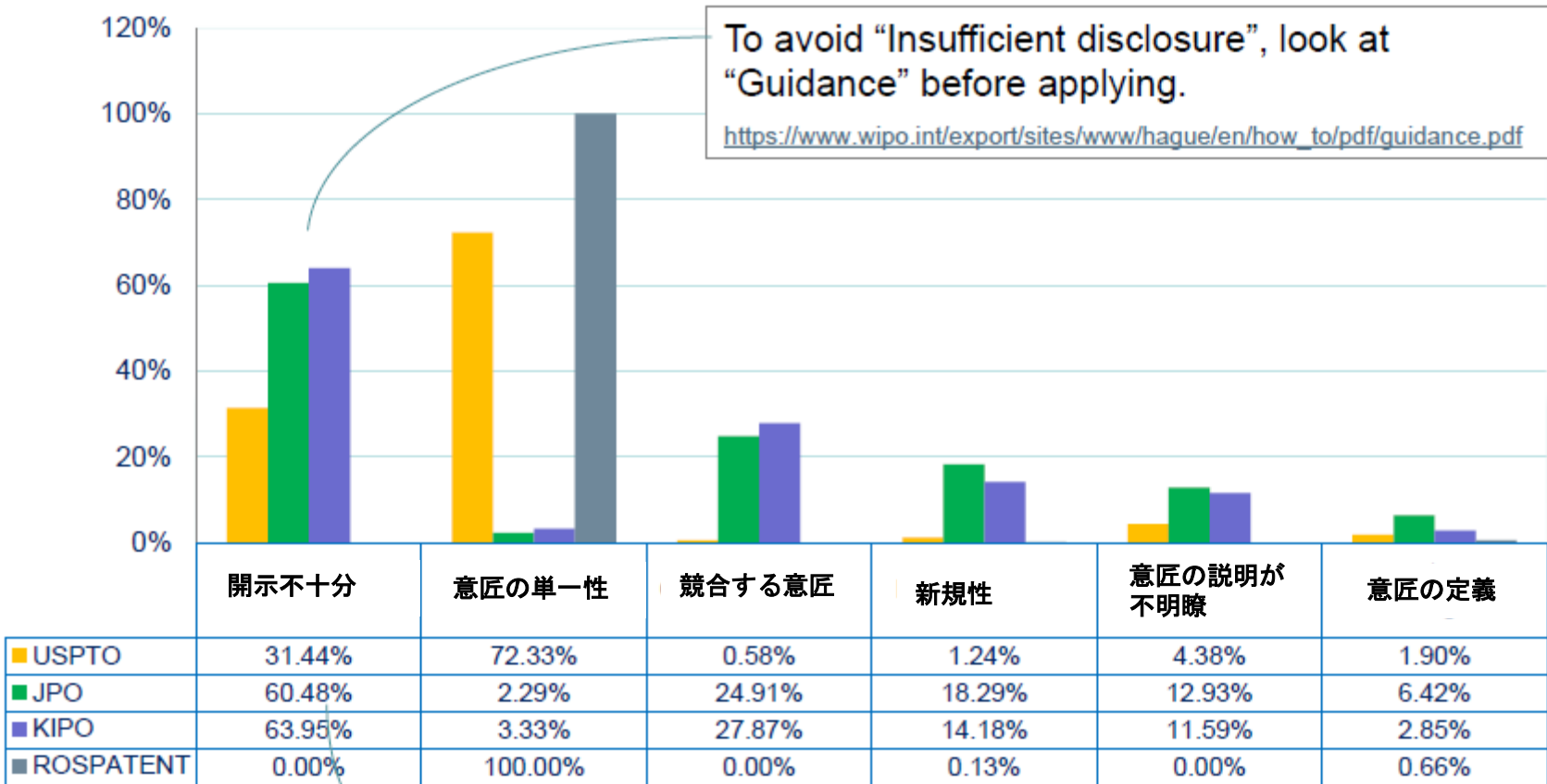

To avoid “Insufficient disclosure”, look at  
“Guidance” before applying.

[https://www.wipo.int/export/sites/www/hague/en/how\\_to/pdf/guidance.pdf](https://www.wipo.int/export/sites/www/hague/en/how_to/pdf/guidance.pdf)

\*Recent news (May 20, 2019)

Japan relaxes its requirements regarding views

[https://www.wipo.int/hague/en/news/2019/news\\_0006.html](https://www.wipo.int/hague/en/news/2019/news_0006.html)

**WIPO | HAGUE**  
The International  
Design System

Source: Internal WIPO statistics

## 具体的な出願方法は？

### ■ 国際意匠出願をするには大きく分けて2つの方法があります

- ・ WIPO(国際事務局)に直接出願する方法  
( ※ *E-filing* ・ 郵送)
- ・ 日本国特許庁を通じて行う方法 (書面のみ)

#### Key resources

[International Designs Bulletin](#)

[Fee Calculator](#)

[Forms](#)

[eHague](#)

[E-Renewal](#)

#### ※ *E-filing* とは？

国際事務局にオンラインで直接出願できるシステムです。WIPOのHPからアクセスすることが出来ます。 <http://www.wipo.int/hague/en/>

#### E-filing のメリットは？

- ・ 形式上のミスのリアルタイムチェック機能
- ・ クレジットカードによる決済が可能
- ・ 提出された書類の詳細について即時受理される
- ・ 料金の計算が簡単に出来る
- ・ 出願書類作成後、保留、保存が可能
- ・ 国際事務局からの通知を受理可能
- ・ 国際事務局からの不備の通知に対する応答送信可能
- ・ 国際出願の状況をリアルタイムで確認可能
- ・ 同時に複数の複製物をアップロード可能
- ・ 多くの複製物を含む出願の場合、書面による出願よりも手数料を安く抑えることが可能

E-filingにつきましては、WIPO日本事務所がユーザーサポートを行っております。

ご質問等ございましたら、お問合せ下さい。

WIPO日本事務所

電話：03-5532-5030

メール：japan.office@wipo.int

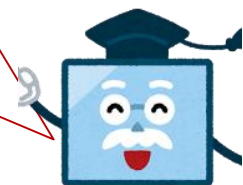

# 願書の記載について

- 願書には、所定の事項を記載する必要があります。なお、いくつかの事項に関しては、指定国により記載の内容が異なります。

例) 米国の場合 クレームの記載、創作者の宣誓または宣言が必要です  
一つの出願には**最大100意匠**まで含むことができます。

ただし、すべての意匠がロカルノ分類の同一クラスに属する必要があります。  
(サブクラスまでは同一の必要はありません)

- 国際事務局は、国際出願の受理のときにその国際出願が該当する要件を満たしていないときは、出願人に必要な補正を行うよう求めます。これに対し、出願人は3か月以内に補正を行う必要があります。しない場合には、国際出願は放棄されたものとみなされます。

- 国際事務局は、国際出願の受理のときにその国際出願が以下の事項に該当する場合には、当該不備の補正を受理した日を国際出願日とします。(国際出願日が繰り下がります)

- ・ 国際出願が1つの所定の言語で作成されていない
- ・ 出願人を特定する記載がない
- ・ 出願人または代理人と連絡をとるための十分な表示がない
- ・ 国際出願の対象である複製物、見本の提出がない
- ・ 少なくとも1の締約国の指定がない

## ロカルノ分類とは？

ロカルノ協定で定められた意匠の国際分類。WIPOが管理しており、2019年1月1日以降の国際出願にロカルノ分類第12版が適用されます。

例：クラス1 食品

<http://www.wipo.int/classifications/nivilo/locarno.htm>

# 複製物の記載方法は？

## (1) 改正協定の共通規則第9規則

## (2) 実施細則第4部

- ・ 意匠の写真、その他のグラフィック表現が可能(白黒、カラー)
- ・ 複製物の数に制限はありません。ただし、複数の図を1つの複製物に含めるのはNG
- ・ 各複製物にも、意匠ごとに1から番号を付する。 例 1. 1 (1つ目の意匠の1つ目の複製物) 等

審査官庁からの拒絶を回避するためには、以下の留意点を満たしているかを確認する必要があります。

## 複製物の作成方法に関するガイダンス (WIPO 発行)

WIPOのハーグHPのトップページ(英語)、WIPO日本事務所のHP(日本語)にも掲載されています

### ハーグ関連資料

- ・ ハーグ制度よくある質問に対する回答
- ・ 複製物の作成方法に関するガイダンス
- ・ ハーグ制度手数料検索ガイド

## 国際公表について

- 国際登録日から原則 6 か月後にWIPOのHP上で国際公開されます。
- 出願人より即時公表の請求があった場合には、最短で国際登録された週の翌週の金曜日に国際公表されます
- 出願人より公表の延期が請求された場合には、原則、優先日から 30 か月を超えない範囲で、公表の延期が認められます。

※以下の国を指定した場合には、たとえ延期を長期認める国も合わせて指定していても、延期期間が短い方に合わせて公表されます。

- ・ 公表の延期を認めていない国：米国、ロシア、アイスランド、ポーランド、ハンガリー※、モナコ※、ウクライナ※  
※1999年アクトに基づき指定した場合のみ
- ・ 優先日から 6 か月を超えた延期は認めない：デンマーク、フィンランド、ノルウェー
- ・ 優先日から 12 か月を超えた延期は認めない：1960年締約国、ブルネイ、クロアチア、エストニア、シリア、OAPI、カンボジア、スロベニア、ベリーズ
- ・ 出願日から 12 か月を超えた延期は認めない：英国
- ・ 出願日から 18 か月を超えた延期は認めない：シンガポール

☆公表の延期の期間の満了3週間前までに公表手数料を支払う必要があります。→支払いが無い場合には、国際登録の全部が取消しになります

☆公開の延期中に、早期公開の請求をすることが可能です。

☆延長期間終了期間の満了3週間前までに、放棄された国際登録については公表されません。

公開のメリットは？

- ・ 第三者による出願の抑止力
- ・ 補償金請求権の発生  
などが考えられます



# 更新の方法は？

- 国際登録は国際登録日から5年間有効です。その後5年毎の更新により、15年間または各指定国の最長保護期間まで、権利を存続させることができます。
- 更新を行うには以下の手続きが必要です。

## (1) 手数料の支払い

次の手数料を遅くとも国際登録の満了前までに国際事務局に支払います。

(ただし、経過後6月以内においては、割増手数料の支払いをすれば、更新可能です)

- ・ 基本手数料： 200スイスフラン(1意匠) ※2意匠目以降は、1意匠ごとに17スイスフラン
- ・ 指定手数料

(i) 標準指定手数料： 21スイスフラン ※追加は1スイスフラン

(ii) 個別指定手数料

## (2) 更新の請求

国際事務局に更新の請求を行います。様式に決まりはありませんが、非公式様式【DM/4】を使用することができます。

指定国官庁を通じての手続きはできませんのでご注意ください。

※一部の指定国または一部の意匠についてのみ更新することも可能です。

国際登録の一部を更新する場合は、WIPOのオンラインツール、**E-Renewal**をご利用いただくと、より簡単に更新の範囲を指定することができます。(※国際登録の更新期限の3ヶ月前から、E-Renewalの利用が可能です。アカウント作成不要。E-filingで出願していなくとも、更新時から利用可能です。)

E-renewalでは更新手数料は自動計算され、お支払いはクレジットカード又はWIPO予納口座の引落としになります。

International designs E-Renewal System

[https://webaccess.wipo.int/erenewal\\_dm/IndexController?lang=EN](https://webaccess.wipo.int/erenewal_dm/IndexController?lang=EN)



# 手数料の支払いは？

■ 基本的には、以下の3つの出願手数料の支払いが必要です。

- ・基本手数料： 397フラン(1意匠につき) ※追加は1意匠につき19スイスフラン
- ・公表手数料： 1複製物ごとに17スイスフラン  
複製物が紙で提出される場合の複製物があらわされるページの2ページ以降：150CHF/ページ
- ・指定手数料
  - (i) 標準指定手数料： 等級1～3
  - (ii) 個別指定手数料： 各締約国が指定した額

※追加手数料：意匠の説明が100単語を超えた場合には1単語ごとに2スイスフラン

※その他にも、日本国特許庁を経由して国際出願を行う場合には、送付手数料（1件につき3500円）が、WIPOに願書を郵送した場合には、別途郵送料がかかります

■ WIPOのHP上で、“Hague System Fee Calculator”をご利用いただき、出願にかかる意匠の数や指定国等を入力していただきますと、出願時に必要な手数料の合計額を計算することが出来ます。

<http://www.wipo.int/hague/en/fees/calculator.jsp>

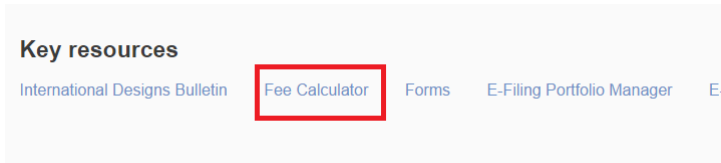

○ 支払方法は、大きく分けて3つです

- ・ WIPO口座からの引き落とし ※
- ・ 銀行振込
- ・ クレジットカード、PayPal(オンラインのみ)

※WIPO口座について

メリット：支払いの出入金に手数料がかかりません。

（返金の場合も）

マドプロ、PCT出願に関する費用にもご利用になれます。

開設の方法：⊖WIPOに申請書を提出

⊖口座に2000スイスフラン以上の入金を行う



## その他の国際事務局に対する手続き

- 以下の手続きは国際事務局に直接行う必要があります。（指定国官庁を通じて行うことはできません）
- 2019年から、オンラインでの提出も可能になりました。

### ＜手数料が必要な手続き＞

#### （１） 所有権の変更（DM/2）

一部の意匠、一部の締約国のみについて変更することも可能です。

原則として、譲渡人が手続きを行う必要があります。

#### （２） 限定の請求（DM/3）

国際登録の対象を一部の意匠に限定することができます。なお、すべての意匠を限定する場合には、放棄となりますのでご注意ください。

複数の国際登録にかかる限定の記録の請求を1つ手続きで行うことはできません。

#### （３） 放棄の記録の請求（DM/5）

指定国締約国の全部または一部について可能です。

#### （４） 名義人の氏名、名称、住所の変更の請求（DM/6）

名義人が同一である複数の国際登録について1つの手続きで行うことができます。

なお、名義人の変更を伴う場合には、上記所有権の変更手続きを行う必要があります。

請求は適法に行われた場合は、国際登録簿に記録され、公報において公表されます。



### ＜手数料が不要な手続き＞

#### ・ 代理人の選任、氏名等の変更、取消し（DM/7～9）

1つの国際登録に関して選任できる代理人は1名のみです。新しい代理人が選任された場合には、国際事務局が職権により元の代理人の記録を取消します。

#### ・ 更正の請求

国際登録簿に記録された事項に誤記がある場合に請求します。

#### ・ その他

名義人の電話番号やファクシミリ番号のみの変更等



# 複数の実体審査国での登録例

DM/088 771

BJ, BX, BZ, CI, GA, GR, IT, KP, MA, ML, NE, SN, SR, AL, AM, AZ, BA, BG, BN, BW, CH, DE, DK, EE, EG, EM, ES, FI, FR, GE, GH, HR, HU, IS, JP, KG, KR, LI, LT, LV, MC, MD, ME, MK, MN, NA, NO, OA, OM, PL, RO, RS, RW, SG, SI, ST, SY, TJ, TN, TR, US



DM/093 516

KR, US

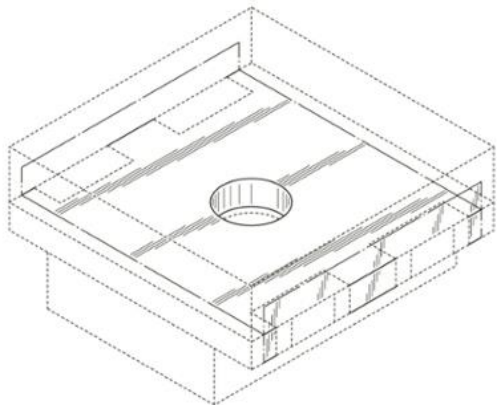

DM/092 062

AL, AM, AZ, BA, BN, BW, CH, EG, EM, GE, GH, IS, KG, KR, LI, MC, MD, ME, MK, MN, NA, NO, OA, OM, RS, RW, SG, ST, SY, TJ, TM, TN, TR, US

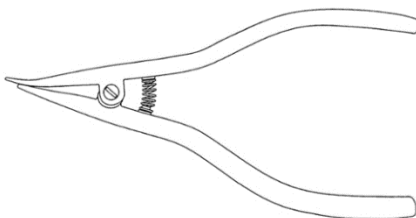

DM/090 931

EM, JP, KR, US

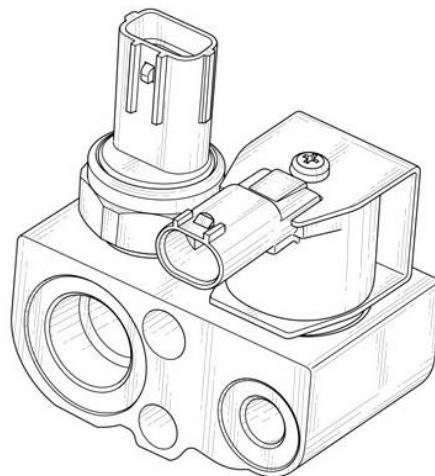

DM/089 018

MA, AM, AZ, CH, GE, KR, NO, TN, TR, UA, US



DM/090 139

EM, JP, KR, US

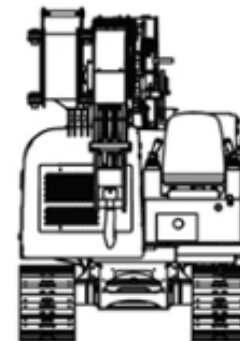

# 無審査国での登録例

DM/103 305

EM

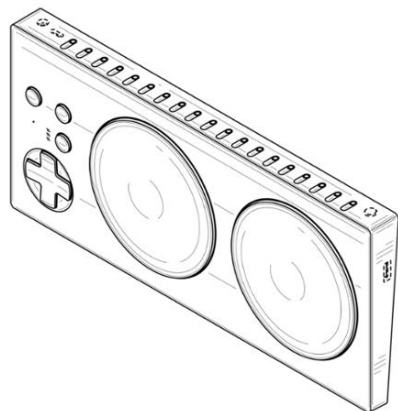

DM/103 087

EM



DM/102 814

EM



DM/103 828

CH, EM, GB, TR



DM/081 725

CH, EM, NO, TR



DM/103 351

MA , CH, EM, LI, MC, SG, TR



# 実際の意匠公報は？

- 国際意匠公報は、WIPOのHP上“International Designs Bulletin”から見る事が出来ます。 <http://www.wipo.int/haguebulletin/?locale=en>

公表される内容は、国際登録に関する内容(出願人氏名や意匠の一または二以上の複製物)、指定国における拒絶、無効、所有権の変更、併合、その他の変更、更正、更新、取消、放棄、限定、更新されなかった国際登録等

≪実際の検索画面≫

国際登録番号など、様々な条件で検索可能です

## International Designs Bulletin

The Bulletin is the official publication of the Hague System. It contains data regarding new international registrations, renewals, and modifications affecting existing international registrations.

公開された年
検索期間

Publication  
 Year 2017

Bulletin No. - Publication date

22 - 09.06.2017

Recording Type  
 Registrations (1960 and 1999 Acts)

Query
 

	Registration Number	=	国際登録番号
AND	International Registration Date	=	国際登録日
AND	Priority Data	=	優先日
AND	Locarno Classification	=	ロカルノクラス
AND	Indication of Products	=	意匠にかかる物品
AND	Holder	=	権利者
AND	Designated Contracting Parties	=	指定国

Search

### Shortcuts

- [Help](#)
- [Bulletin archives 2004-2011](#)
- [Download XML Bulletin](#)
- [Notes on Bulletin information](#)
- [Country Codes \(ST.3\) PDF](#)
- [INID Codes \(ST.80\) PDF](#)
- [Locarno classification](#)

# その他の意匠検索方法は？

## (1) Hague Express Database

<http://www.wipo.int/designdb/hague/en/>

国際意匠登録の検索サイトです。出願人、国際登録番号等で検索可能です。  
指定国やロカルノクラスごとにフィルターをかけて表示することも可能です。

**Hague Express** The Hague Express Database, updated weekly, includes bibliographical data and, as far as international registrations governed exclusively or partly by the 1999 and/or by the 1960 Act(s) of the Hague Agreement are concerned, reproductions of industrial designs relating to international registrations that have been recorded in the International Register and published in the International Designs Bulletin as of issue No. 1/1999. International registrations that have lapsed are not removed from the database.

SEARCH BY Design Names Numbers Dates Country

Registration =

FILTER BY Designation Locarno Class Reg. Year \* Contracting Party \* Expiration \*

CH	34,315	FR	20,644	DE	20,429	LU	19,686	NL	19,686
BE	19,686	BX	19,686	IT	19,332	EM	18,292	EG	14,371
TN	14,057	ES	13,953	MC	10,529	TR	10,496	MA	10,403
LI	10,010	GR	9,963	ID	9,466	VA	8,293	UA	7,604
ME	7,507	RS	7,224	MK	7,198	HU	6,875	SI	6,786
SG	6,446	AN	6,201	RO	5,536	MD	5,477	NO	4,667
HR	4,586	KP	4,540	BG	4,368	MN	4,066	CW	3,722
BQ	3,722	SX	3,721	GE	3,368	US	3,209	KG	2,737

Display: List Sort: Count - desc filter

1 - 10 / 49,523  10 per page 1 / 4,953

Reg. No	Holder	Reg. Date	Locarno Cl.	Ind. Prod.	Designations	Image
DM/096228	FIRMA ULF HÅKANSSON	2017-05-30	12-05	1. Winch	EM,NO	

☆検索結果一覧から国際登録を個別表示した際に、Historyを押すと、指定国からの通報類を閲覧することが出来ます。

Current Status **History**

History

Designated contracting parties:

All CH **EM** NO

## (2) Global Design Database

<http://www.wipo.int/designdb/en/index.jsp>

国際意匠登録以外にも、20か国(BW,CA,CN,DE,EM,ES,GE,FR,ID,JO,JP,KE,MD,MK,MN,MY,MZ,NZ, TN, US) の登録意匠も掲載されています。

出願人、国際登録番号等で検索可能です。

ハーグエクスプレスと同様に、フィルターをかけて表示することも可能です。

### Global Design Database

A world-wide collection of industrial designs data; including WIPO Hague registrations and information from participating national offices.  
[Join us for free webinars in 2019](#)

**SEARCH BY**

Design Names Numbers Dates Country

Holder =

Creator =

Representative =

**search**

**FILTER BY**

Source Designation Locarno Class Reg. Year \*

CA Designs	172,164	CN Designs	5,028,045	DE Designs	1,155,882
EM Designs	1,204,852	ES Designs	423,249	FR Designs	760,616
GE Designs	2,384	ID Designs	48,853	JP Designs	574,816
JO Designs	2,193	MD Designs	10,430	MK Designs	974
MN Designs	2,805	MY Designs	26,772	NZ Designs	49,283
TN Designs	4,413	US Designs	839,630	WO Designs	99,101

Display:  Sort:

**filter**

1 - 10 / 10,406,462

Display:  per page

1 / 1,040,647

Sort by

NZID  
423230  
Mobile Phone  
2019-02-26  
Toughbuilt Industries, Inc.



# 更新リマインダー 例



Geneva, 30/04/19

## UNOFFICIAL NOTICE OF EXPIRATION

1. International registration No DM/[REDACTED] dated 6 November 2014 in the name of:



will expire on 6 November 2019.

2. The above registration may be renewed for a further five-year period subject to payment of the applicable renewal fees. Renewal may be requested by the holder, his representative, or any other person.

The representative currently recorded in the International Register is the following:



3. Renewal may be requested via the online E-renewal interface at [https://webaccess.wipo.int/erenewal\\_dm](https://webaccess.wipo.int/erenewal_dm) or by providing the necessary information on paper, using form DM/4 also available on line.

4.1. On the date of the present notice, no renunciation nor total invalidation is recorded in the International Register for the designated Contracting Parties which are listed below. Each Contracting Party is indicated along with the maximum duration of protection applicable, to the best of the International Bureau's knowledge\*. Nevertheless, holders of international registrations remain responsible for verifying the maximum duration of protection applicable in each Contracting Party for which a renewal of their international registrations is sought.

EM(25 years), NO(25 years), SG(15 years), TR(25 years).

5. The renewal fees, together with the necessary particulars, must be received no later than the date indicated in paragraph 1 above, or within six months following that date subject to a surcharge amounting to 50% of the renewal basic fee.

6. Under Rule 24(1)(d) of the Common Regulations, all requests for (over)

renewals received by the International Bureau more than three months before the date on which the renewal of the international registration is due will be examined by the International Bureau three months before that date.

International Bureau of the World Intellectual  
Property Organization (WIPO)

# E-renewal 例

[https://webaccess.wipo.int/erenewal\\_dm/IndexController?lang=EN](https://webaccess.wipo.int/erenewal_dm/IndexController?lang=EN)

## International designs E-Renewal System

International Registration Number : DM/██████████

Expires on : **28 May 2019**  
Could be renewed until : **28 November 2019**

Holder

出願人

██████████  
87776 Sontheim  
DE

Representative

代理人

██████████  
87700 Memmingen  
DE

Based on the information currently recorded in the International Register, the international registration may be renewed for the following designated Contracting Parties (CPs), in respect of the following industrial designs :

Industrial designs

意匠

1; 2; 3; 4; 5; 6; 7; 8; 9; 10; 11

[show designs](#)

Contracting Parties (CPs)

指定国

(CPs indicated along with the maximum duration of protection applicable, to the best of the International Bureau's knowledge\*)

CH (25 years)  
EM (25 years)

\* The maximum duration of protection indicated is that which has been communicated to the International Bureau by each Contracting Party pursuant to Article 17(3) (c) of the 1999 Act or Rule 36(2) of the Common Regulations. However, the maximum duration of protection available in each Contracting Party may have changed since this communication took place.

Total renewal

全部更新

Partial renewal

一部更新

<< Back

Next >>

# オンライン書類提出 例 (Contact Usより)

<https://www3.wipo.int/contact/en/hague/>

Home  
 IP Services  
 Hague System  
 Contact Hague Upload

## Submit Documents to WIPO

DM/1 - Application for International Registration  
 DM/2 - Request for the recording of a change of ownership  
 DM/3 - Request for the recording of a limitation  
 DM/4 - Renewal of the international registration governed exclusively or partly by the 1999 Act and/or the 1960 Act  
 DM/5 - Request for the recording of a renunciation  
 DM/6 - Request for the recording of a change in name and/or address of the holder  
 DM/7 - Appointment of a representative  
 DM/8 - Request for the recording of a change in name and/or address of the representative  
 DM/9 - Cancellation of recording of appointment of a representative  
 Reply to an Irregularity Letter Received from the International Bureau

	File Name	IRN	Internal Reference (Optional)	Optional
	watch belt1.jpg	DM/123456	1	REF2

Select user type

Natural person

Legal entity

Brc



# WIPO日本事務所のご紹介

WIPO日本事務所では、ハーグ制度だけでなく、PCT、マドプロに関するご質問を随時受け付けておりますので、お気軽にご相談下さい。

また、定期的に制度説明に関する無料セミナーも行っておりますので、ご興味がある方は遠慮なくご連絡下さい。

**WIPO 日本事務所**  
**WIPO JAPAN OFFICE (WJO)**

ウェブサイトに  
制度の改正  
ニュース・イベント  
セミナー情報など  
盛りだくさん!

[www.wipo.int/japan](http://www.wipo.int/japan)

Flickrやってます!  
今日の写真が載るかも?  
<http://bit.ly/2kDu6ZG>

WIPO 日本事務所  
WIPO JAPAN OFFICE (WJO) は2006年に東京に設立されました。WJOは日本でWIPOが提供するサービスへの利用を促進するとともに、WIPOに関する情報を日本語で提供しています。また、WJOはWIPOのアジア太平洋地域と連携しながら、調査研究、アウトリーチや能力開発などといった活動にも取り組んでいます。

## WIPO日本事務所

〒100-0013

東京都千代田区霞ヶ関1丁目4番2号

大同生命霞ヶ関ビル3階

電話番号

03-5532-5027 (PCT、ハーグ、PATENTSCOPE関係)

03-5532-5045 (マドプロ関係)

03-5532-5030 (その他)

FAX 03 5532 5031

THANK  
YOU

WIPO国際事務局のハーグ出願に関するお問合せ先 【英語、仏語、スペイン語】

Hague Registry

Brands & Designs Sector  
World Intellectual Property Organization  
34, chemin des Colombettes  
1211 Geneva 20, Switzerland

ご清聴  
ありがとうございました



WIPO | HAGUE  
The International  
Design System