



■ Введение в Гаагскую систему

Йонах Эшер
Координатор, Группа информационных услуг Гаагской системы
Секция развития и популяризации Гаагской системы
Гаагский реестр
Всемирная организация интеллектуальной собственности

Виртуально
23 мая 2023 года

ЦЕЛИ



Познакомьтесь с Гаагской системой и узнайте о том, как ее использовать



Научитесь **находить** и **применять** доступные информационные и интерактивные ресурсы



Узнайте, как Гаагская система может быть вам полезна

СОДЕРЖАНИЕ

1. ЧТО ТАКОЕ ОБРАЗЕЦ?

2. ЧТО ПРЕДСТАВЛЯЕТ СОБОЙ ГААГСКАЯ СИСТЕМА?

3. ПРЕИМУЩЕСТВА ГААГСКОЙ СИСТЕМЫ

4. ПРАВОВАЯ БАЗА

5. РОЛИ ВОИС И ВЕДОМСТВ

6. С ЧЕГО НАЧАТЬ?

7. КАК ПОДАТЬ ЗАЯВКУ?

8. КАК СВЯЗАТЬСЯ С ВОИС?

1. Что такое образец и зачем нужно обеспечить его охрану?

Что такое образец?

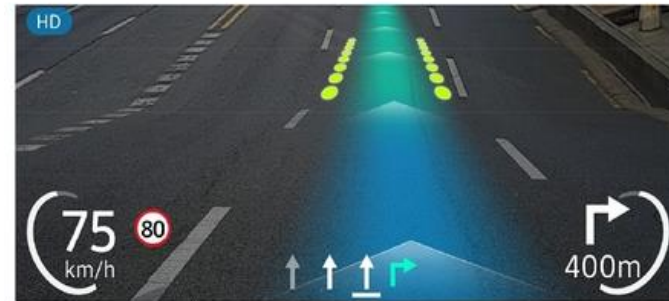
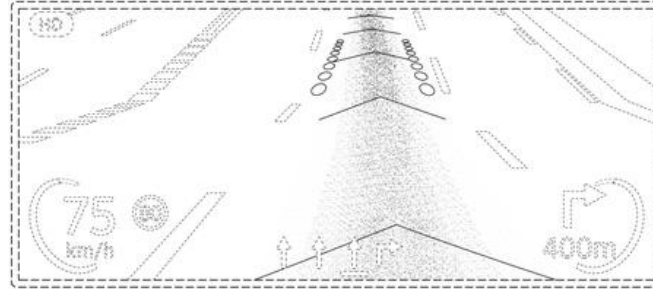
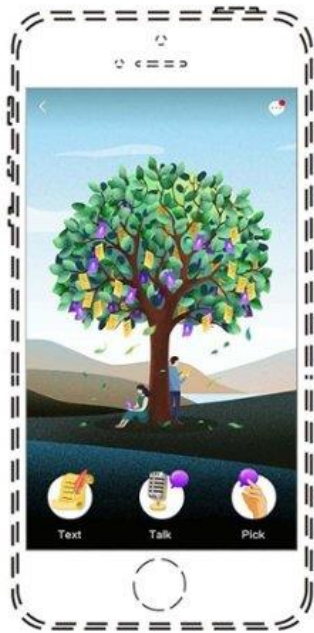

Права на промышленные образцы: охрана декоративных компонентов изделия

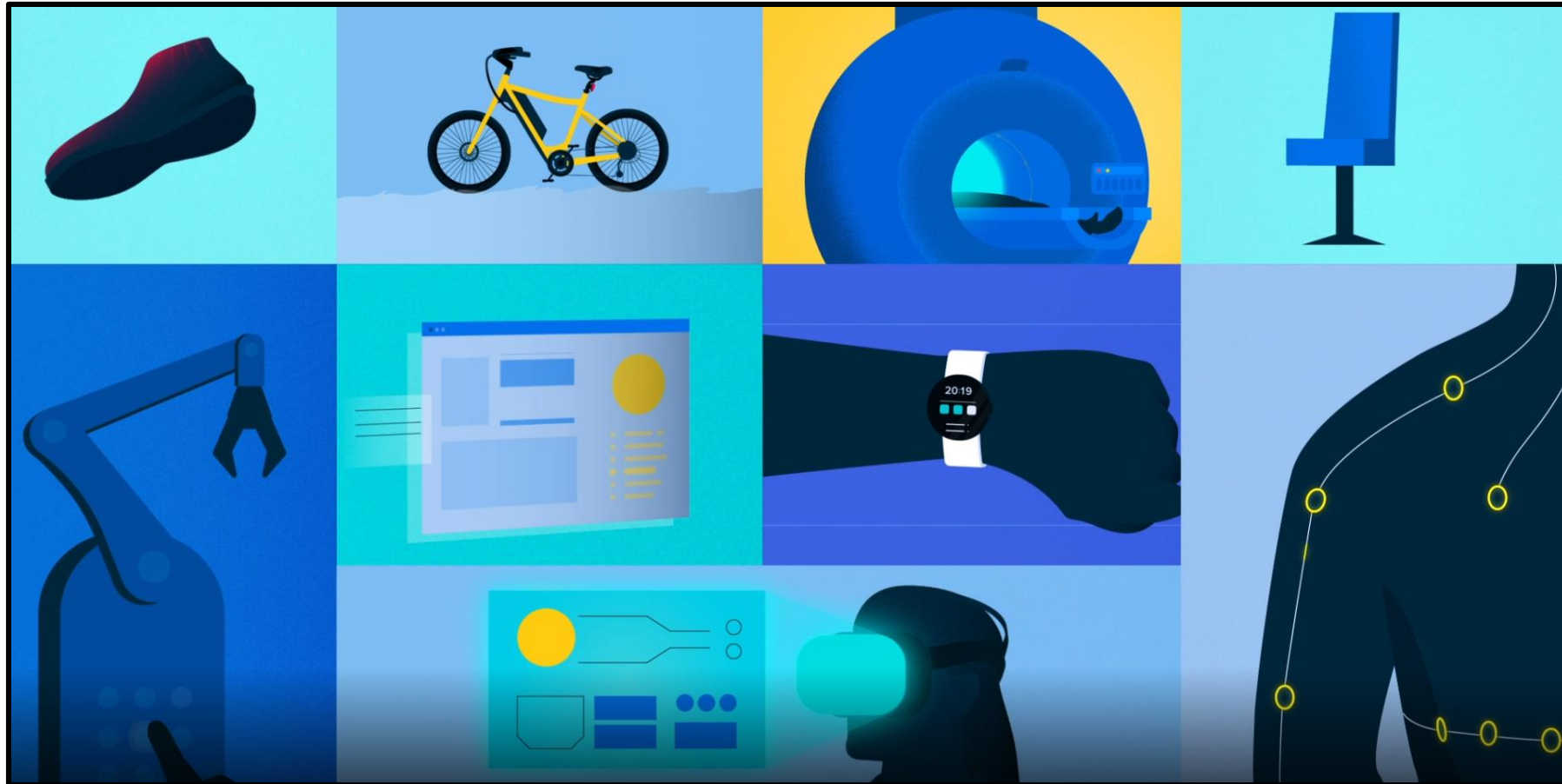

Зачем нужно обеспечивать охрану своих разработок?



Возврат инвестиций

Охрана способствует получению прибыли от инвестиций, вложенных в создание и сбыт продукции.



Получение исключительных прав

Охрана обеспечивает исключительные права на срок не менее 10 лет, которые могут помешать другим лицам коммерчески использовать или копировать ваши промышленные образцы.



Укрепление брендов

Охрана промышленных образцов способствует охране и укреплению бренда.

Зачем нужно обеспечивать охрану своих разработок?



Возможность лицензирования/продажи

Охрана предоставляет права, которые могут быть проданы или переданы по лицензии другому предприятию, принося доход правообладателю.



Положительный имидж

Охрана помогает создать положительный имидж, поскольку промышленные образцы являются бизнес-активами, которые могут повысить рыночную стоимость компании.



Поощрение и стимулирование творчества

Охрана промышленных образцов может быть формой поощрения и стимулирования творчества.

2. Что представляет собой Гаагская система?



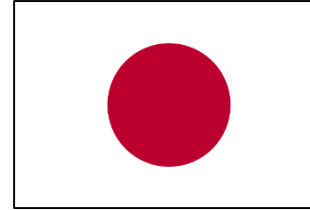



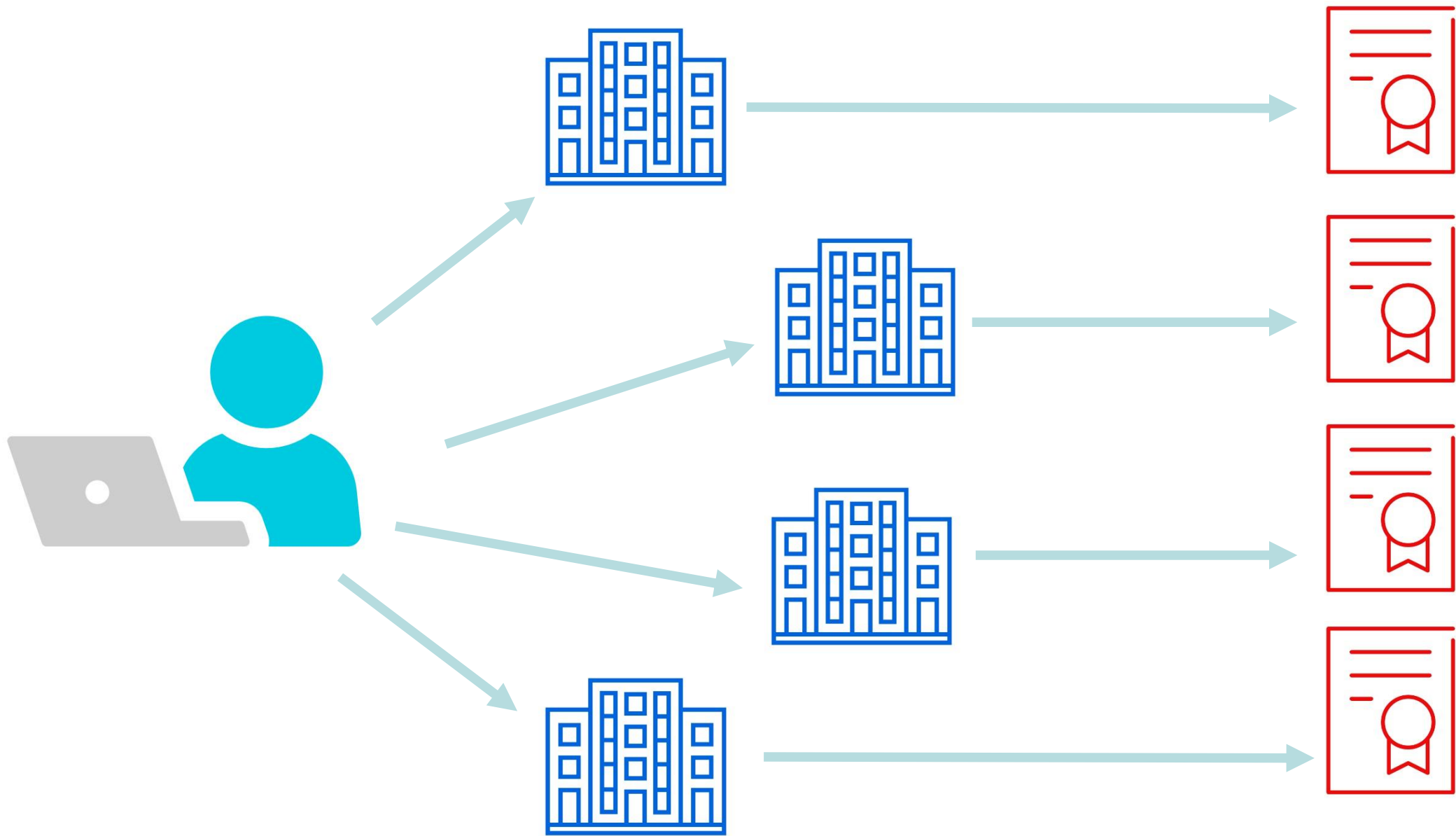



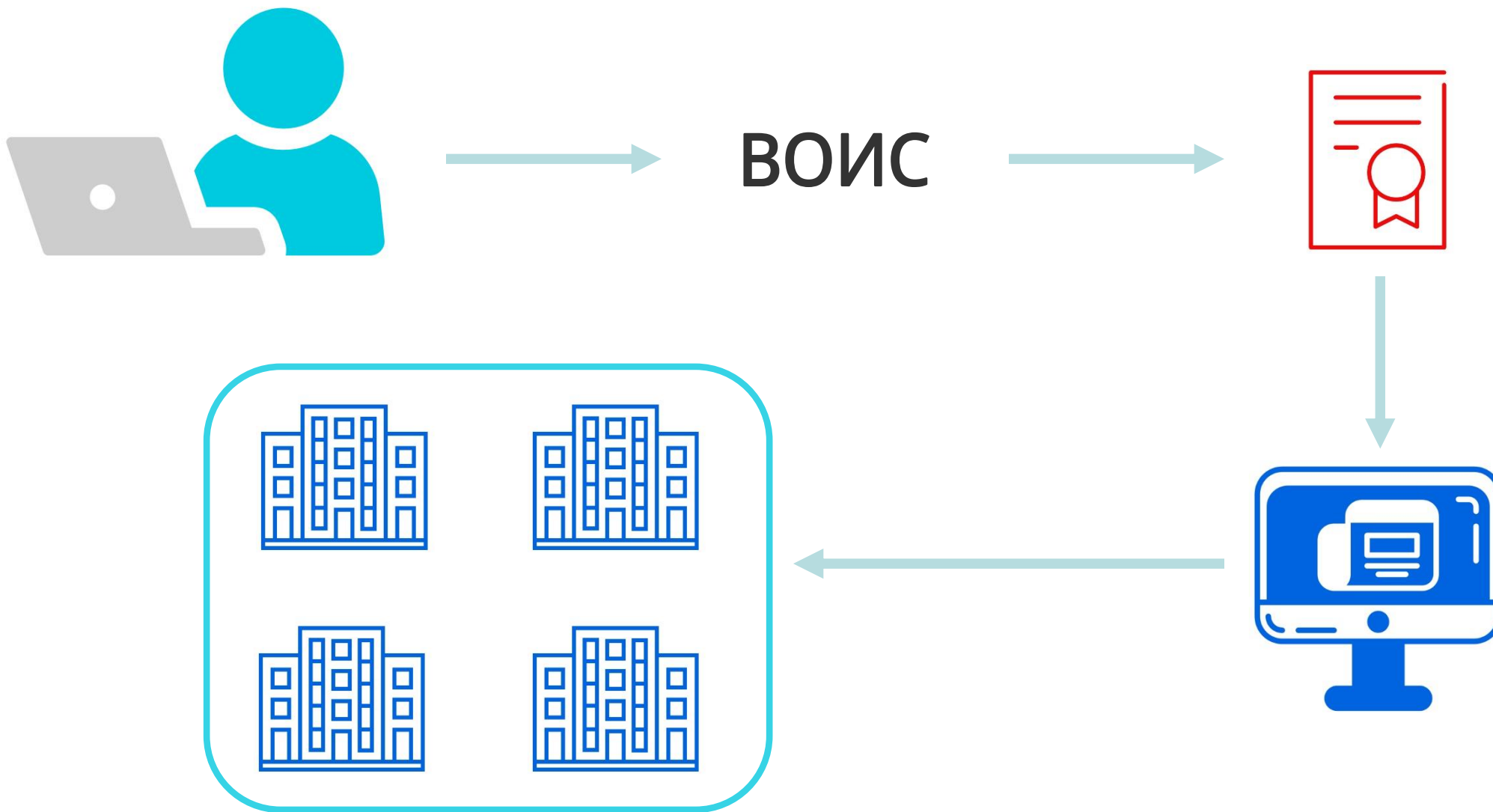

Любой, кто:



является гражданином государства-участника Гаагской системы



имеет действительное и нефиктивное промышленное или коммерческое предприятие в государстве-участнике Гаагской системы



имеет постоянное или обычное местожительство в государстве-участнике Гаагской системы



может пользоваться Гаагской системой!

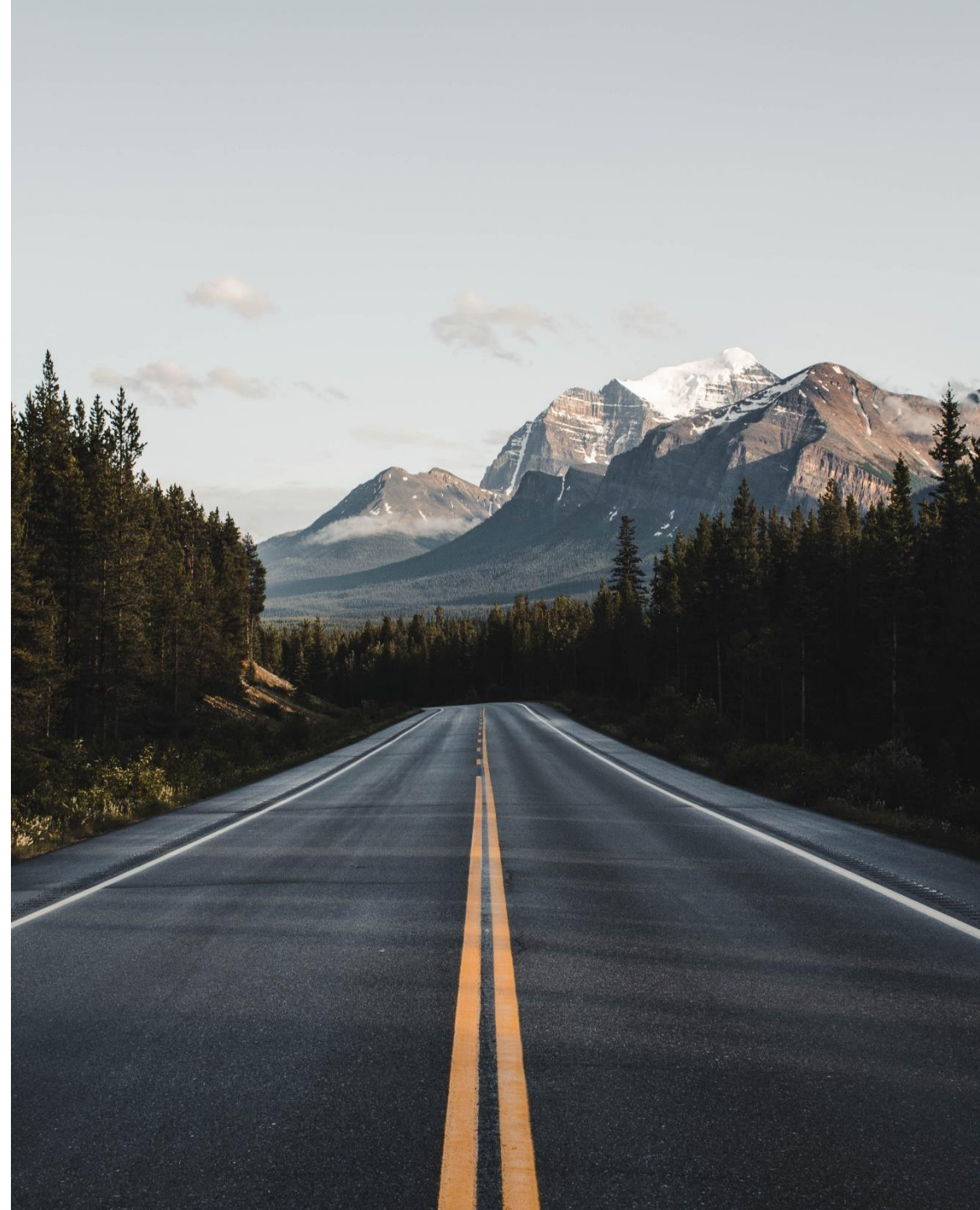

3. Преимущества Гаагской системы



Эффективность



Экономия



**Централизованное
управление**



**Глобальный
охват**



Эффективность

ОДИН/ОДНА

- Международная заявка
- Язык заявки
- Набор пошлин в одной валюте
- Запрос на внесение изменений

ДО 100

- образцов в рамках Локарнской классификации в одной заявке



Экономия



1 образец и 7 изображений

Местные национальные / региональные пошлины за подачу заявки	швейцарские франки	ПОШЛИНА ЗА МЕЖДУНАРОДНУЮ ЗАЯВКУ ПО ЛИНИИ ГААГСКОЙ СИСТЕМЫ	швейцарские франки
Всего	2 637	Всего (Экономия)	2 277 (14%)

Расходы на иностранных адвокатов или поверенных при подаче заявки исключены!





Централизованное управление

Подавайте заявки непосредственно в ВОИС на одном языке и платите один набор пошлин.

Электронные уведомления информируют вас о статусе вашей заявки и регистрации.

Быстро и просто управляйте своими международными регистрациями непосредственно в ВОИС в режиме онлайн.

Продлевайте регистрацию непосредственно в ВОИС в любом числе Договаривающихся сторон и на любое число образцов по своему усмотрению.



Централизованное управление

Одноэтапная процедура управления

- **Продление**
- **Изменение**
 - ✓ Смена владельца
 - ✓ Смена имени/адреса владельца
- **Представительство**
 - ✓ Назначение/отзыв назначения
 - ✓ Смена имени/адреса
- **Ограничение/отказ от регистрации**



**Глобаль
ный
охват**

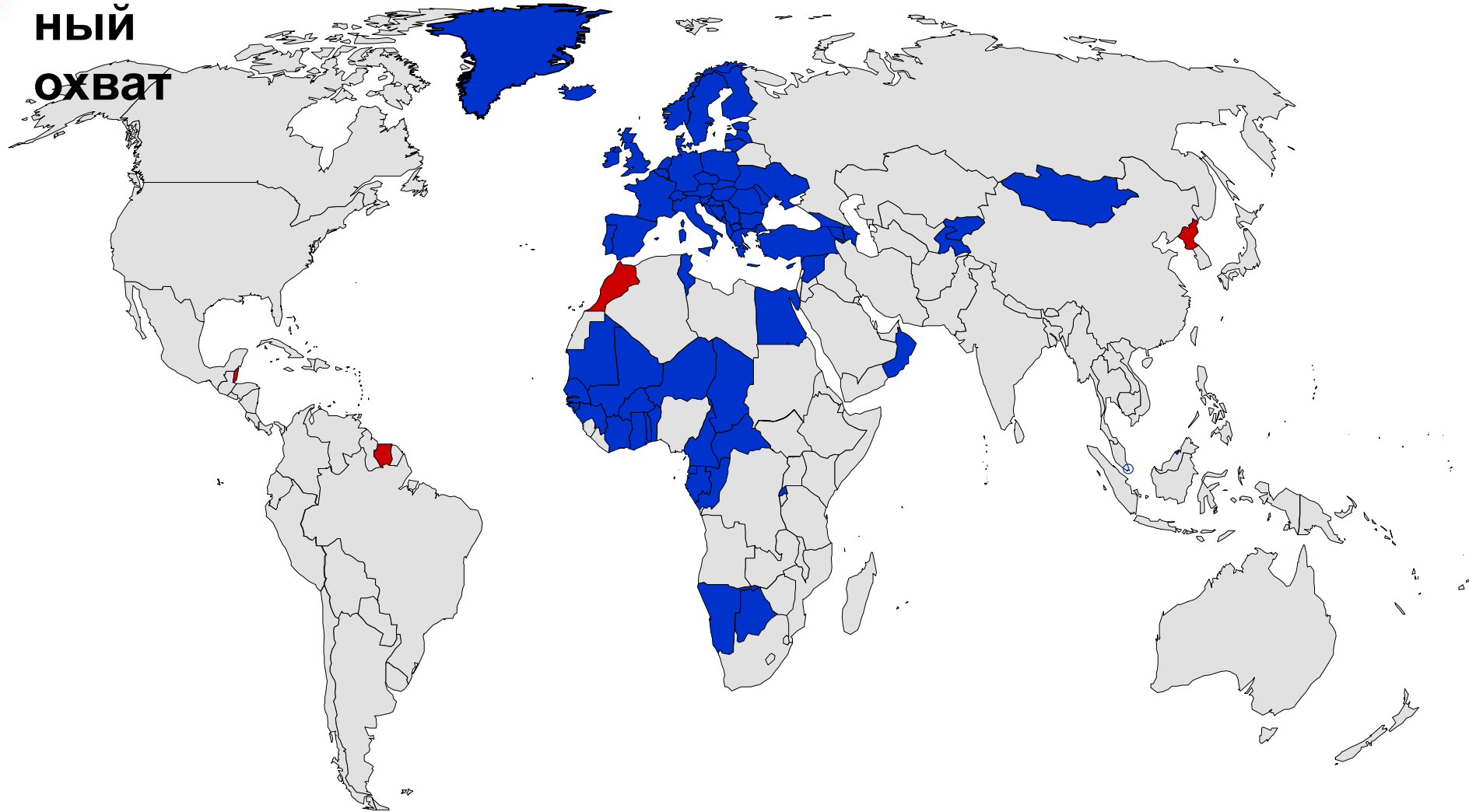

2013: 61 Договаривающаяся сторона



Глобальный охват



**2023: 79 Договаривающихся сторон,
охватывающих 96 стран**

Преимущества для местных специалистов в области ИС

- Больше заявок от нерезидентов по процедуре Гаагской системы = больше возможностей для представительства в ведомстве ИС с точки зрения подачи возражений, лицензирования и т.д.
- Больше возможностей для представительства в отношении:
 - меры пограничного контроля
 - лицензирование
 - судебные разбирательства

Преимущества для местных предприятий

- Гаагская система – экономна и эффективна, благодаря чему перед любым предприятием с ограниченным бюджетом по части ИС открываются небывалые возможности.
- Гаагская система характеризуется гибкостью, что, в свою очередь, предоставляет правообладателям большую гибкость при выводе конкретных товаров на национальные, региональные или глобальные рынки.

| 4. Правовая база

Женевский акт (1999 года)

Статья 5 (Содержание международной заявки)

Статья 7 (Пошлины за указание)

Статья 8 (Исправление нарушений)

Общая инструкция

Глава 2 (Международные заявки и международные регистрации)

Административная инструкция

Часть третья: Требования, касающиеся имен и адресов

Часть четвертая: Требования в отношении изображений и других элементов международной заявки

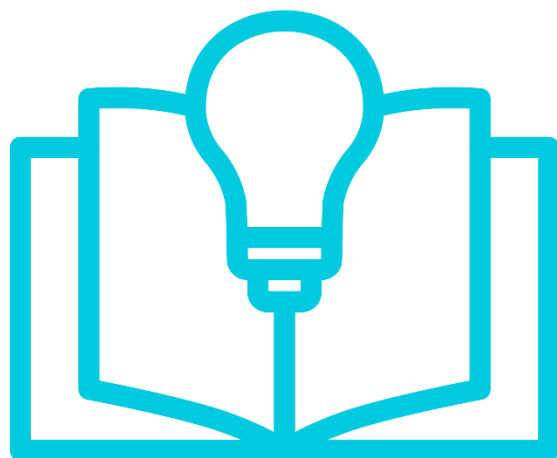

https://www.wipo.int/hague/ru/legal_texts/

Договоры и другие документы

- [Женевский акт \(1999 г.\)](#)
- [Стокгольмский дополняющий акт \(1967 г.\)](#)
- [Протокол к Гаагскому акту \(1960 г.\)](#)
- [Гаагский акт \(1960 г.\)](#)

Инструкции

[Общая инструкция к Акту 1999 г. и Акту 1960 г. Гаагского соглашения \(действует с 1 апреля 2023 г.\)](#)

Скачать

Административные инструкции

[Административная инструкция по применению Гаагского соглашения \(действует с 1 апреля 2022 г.\)](#)

Скачать

Действие международных регистраций может быть продлено

Первоначально
на пять лет

Продлевается
как минимум
два раза

Гарантированная
охрана на срок не
менее 15 лет

Отдельные
Договаривающиеся
стороны могут
допускать более
длительный срок

Гаагская система – это процедурный механизм

Такие вопросы, как:

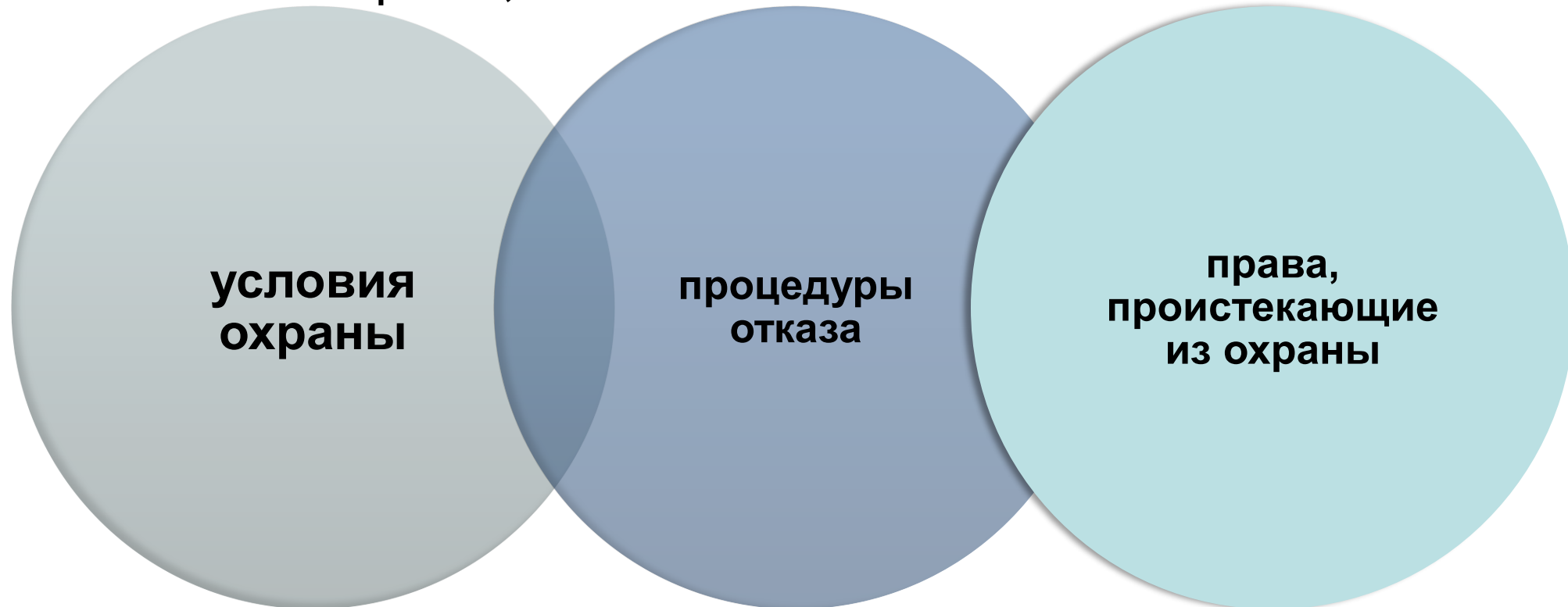

...регулируются национальным законодательством
каждой Договаривающейся стороны

5. РОЛИ ВОИС И ВЕДОМСТВ

Роль ВОИС

Формальная экспертиза

Внесение записи в Международный реестр

Направление свидетельства правообладателю

Публикация в Международном бюллетене
промышленных образцов (IDB)

Уведомление членов посредством публикации в IDB

Формальная экспертиза, проводимая Международным бюро

- Формальная экспертиза, проводимая Международным бюро (соответствие формальным требованиям + экспертиза)
 - Заметки о существующей практике
 - Неформальное рассмотрение дела в ведомствах
- Направление уведомления о несоответствии в случае нарушений
- Срок подачи ответа: **3 месяца**

Роль ведомства указанной Договаривающейся стороны

■ Экспертиза по существу*

- Отказ может быть произведен только на существенных основаниях
 - должен быть направлен в ВОИС в течение 6/12 месяцев
 - не влияет на охрану в других указанных Договаривающихся сторонах
 - может быть аннулирован правообладателем в соответствующем ведомстве ИС

*проводится дополнительно – и в случае проведения должна соответствовать тому же режиму, который применяется к национальным заявкам

Если нет отказа – правообладатель получает набор независимых национальных/региональных прав во всех указанных Договаривающихся сторонах.

| 6. С ЧЕГО НАЧАТЬ?

WIPO | HAGUE

Гагская система – международная система образцов

Международная охрана промышленных образцов с 1925 года

Заявление о положениях, потенциально применимых к международным заявкам и/или регистрациям в отношении Украины и Российской Федерации.

О Гагской системе

Гагская система международной регистрации промышленных образцов предлагает удобное деловое решение для регистрации до 100 образцов на территории 96 стран [PDF](#) путем подачи одной международной заявки.

- ▶ Кто может пользоваться Гагской системой
- ▶ В каких странах можно получить охрану с помощью Гагской системы
- ▶ Сколько стоит получение международной охраны образца

ГЛАВНОЕ



Бразилия присоединилась к Гагской системе

Оговорка о языках – официальными языками Гагской системы являются английский, испанский и французский.

▶ Читать дальше...

wipo.int/hague/ru



Последние новости о Гагской системе

Вебинары по самым популярным темам

Руководство по Гаагской системе

(Последняя редакция: май 2023 г.)

Руководство по Гаагской системе – это исчерпывающий справочный документ, посвященный функционированию [Гаагской системы](#), в котором кратко рассмотрены все этапы международной регистрации [промышленных образцов](#). В Руководстве содержится справочная информация и описание требований и процедур Гаагской системы со ссылкой на соответствующие нормативные положения.

[Скачать Руководство](#)

Слишком подробно?

В качестве дополнения предлагаем вашему вниманию краткие памятки, которые помогут разобраться в отдельных вопросах функционирования Гаагской системы:

- [Пакет информационных материалов](#)
- [Подача заявки](#)
- [Управление регистрациями](#)
- [Поиск по охраняемым образцам](#)

А. Охрана образцов с помощью Гаагской системы

Совет! Образцы помогут вам обеспечить отличие вашей продукции от продукции конкурентов благодаря которым вы можете лицензировать использование своего образца другими лицами за определенную плату, и защита от копирования и подделок помогут вам укрепить свои конкурентные позиции и повысить коммерческую ценность вашего предприятия и его продукции. Это, в свою очередь, будет стимулировать экономический рост.
[Дополнительная информация об образцах.](#)

- ▶ [1. Что такое Гаагская система?](#)
- ▶ [2. Как Гаагская система может мне помочь?](#)
- ▶ [3. Кто может пользоваться Гаагской системой?](#)
- ▶ [4. Где можно получить охрану?](#)

Hague System Fee Calculator

Enter the details below to quickly estimate the application or renewal fees in Swiss francs (CHF)

Type:

Date:

Applicant's State of origin (Hague "1960" Act):

Applicant's Contracting Party (Geneva "1999" Act):

Add the number of industrial designs:

Add the number of reproduction(s) of the industrial design(s):

If using the paper application form, add the number of pages of reproductions: (free if you use the e-filing interface)

Add the number of words of description:

Locarno Classification (for KR designations only):

Economic Status (for US designations):

Economic Status (for IL designations):

Economic Status (for MX designations):

Continue

Related Links

- [Schedule of Fees](#)
- [Individual fees](#)
- [FAQs](#)
- [E-filing/Forms](#)



Расчет пошлин в швейцарских франках

Заявки и продление действия

The Bulletin is the official publication of the Hague System. It contains data regarding new international registrations, renewals, and modifications affecting existing international registrations. The search feature below covers entries published in the Bulletin after 2012. For older records, please refer to the Bulletin archives.

[Browse by Bulletin](#) [Search by Registration Number](#)

Publication Year Bulletin No. - Publication date

Recording Type

Query

<input type="text" value="Registration Number"/>	=	<input type="text"/>
<input type="text" value="AND"/> <input type="text" value="International Registration Date"/>	=	<input type="text"/>
<input type="text" value="AND"/> <input type="text" value="Priority Data"/>	=	<input type="text"/>
<input type="text" value="AND"/> <input type="text" value="Locarno Classification"/>	=	<input type="text"/>
<input type="text" value="AND"/> <input type="text" value="Indication of Products"/>	=	<input type="text"/>
<input type="text" value="AND"/> <input type="text" value="Holder"/>	=	<input type="text"/>
<input type="text" value="AND"/> <input type="text" value="Designated Contracting Parties"/>	=	<input type="text"/>

Shortcuts

[Help](#)

[Bulletin archives 2004-2011](#)

[Download XML Bulletin](#)

[Notes on Bulletin information](#)

[Country Codes \(ST.3\) PDF](#)

[INID Codes \(ST.8o\) PDF](#)

[Locarno classification](#)

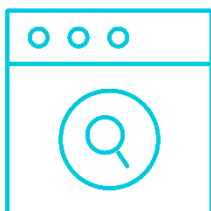

Официальная публикация – каждую пятницу

Просмотр регистраций, продлений и изменений

The Hague Express Database – updated weekly – provides the status of and historical information regarding international design registrations governed by the 1999 and/or 1960 Acts of the Hague Agreement. Note: Information on international registrations published before 1999 is provided on a best effort basis.

searches ▾ records ▾

SEARCH BY

Design Names Numbers Dates Country

Indication of product ▾ =

Locarno class =

Description ▾ =

search 🔍



FILTER BY

Designation Locarno class Reg. Year * Contracting party * Expiration * Holder *

CH	80,053	BE	57,768	LU	57,765	NL	57,761	BX	57,759	FR	56,795
DE	56,353	IT	51,881	ES	42,470	EM	42,072	TN	40,671	EG	40,628
ID	36,301	MA	36,045	VA	34,095	AN	33,007	MC	24,158	LI	23,373
TR	17,374	US	17,256	HU	15,731	GR	12,141	SG	11,279	UA	10,762
GB	10,237	JP	10,070	RO	9,840	SI	9,817	ME	9,551	NO	9,493
RS	9,400	MK	9,274	KR	8,520	KP	8,291	MD	8,114	CW	7,948
BQ	7,948	SX	7,947	DD	7,357	VN	7,306	BG	5,679	MN	5,268
HR	5,257	YU	4,898	SN	4,811	CA	4,763	SR	4,737	RU	4,578

Display: List ▾ Sort: Count - desc ▾ filter 🗑

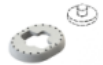
1 - 10 / 125,776 edit columns <> 10 per page 1 / 12,578

Reg. No	Holder	Reg. Date	Locarno Cl.	Ind. Prod.	Designations	Image
<input type="checkbox"/> DM/228235	Gai Borszak Zilberman	2023-04-18	02-07	Quick-release buckle	JP	
<input type="checkbox"/> DM/228177	LIINI GmbH	2023-04-14	07-01,07-01	Baby bottle	CH,EM,GB	
<input type="checkbox"/> DM/228357	SAY. CO., LTD.	2023-04-14	24-04	Menstrual cup	JP,EM	

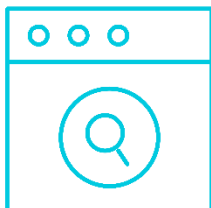

Поиск регистраций в рамках Гаагской системы

Поиск по именам, описаниям, Договаривающимся сторонам и др.

Global Design Database

A world-wide collection of designs data; including WIPO Hague registrations and information from participating offices.

searches records

SEARCH BY

Design Names Numbers Dates Country Priority

Indication of product =

Design class =

Description =

search

FILTER BY

Source Status Designation Locarno class Reg. Year * Expiration * Holder *

AL Designs	325	BG Designs	18,992	BN Designs	191
BW Designs	203	CA Designs	193,357	CH Designs	134,672
CN Designs	7,389,576	CR Designs	2,080	CU Designs	772
DE Designs	1,285,210	EM Designs	1,555,631	ES Designs	488,645
FR Designs	809,853	GE Designs	2,781	ID Designs	68,056
IL Designs	15,348	IN Designs	99,451	IT Designs	52,576
JP Designs	598,850	KF Designs	2,193		

Display: List

Sort: Value - asc

filter

1 - 10 / 15,182,059

DESIGN view

Display: 10 per page options

1 / 1,518,206

Sort by Reg. Date - desc

NZ ID

430317

DC CHARGER

2023-04-30

BROWN & WATSON INTERNATIONAL PTY LTD



Поиск по миллионам регистраций по всему миру

Аналогичные функции поиска и фильтрации, что и в Hague Express

EXAMPLE OF POSSIBLE PROBLEMATIC PRACTICE

The contours of a three-dimensional product with curved surfaces have not been clearly shown in the representation since shading is not provided in the drawings.

Indication of the product: "Pharmaceutical tablet"

1.1

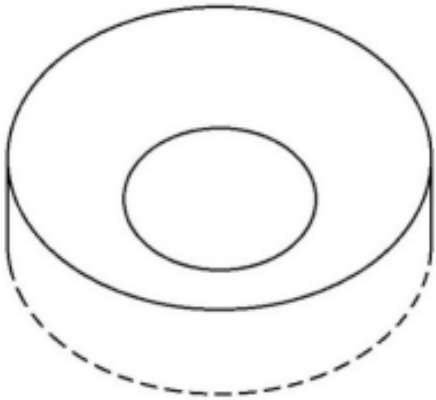

1.2

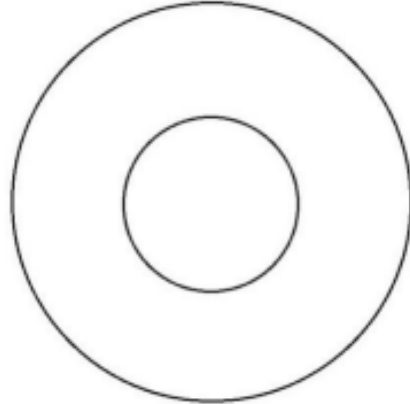

1.3



1.4



**Примеры
возможных проблем**

Illustrative Implementations Taking Into Account Guidance No. 3

1.1

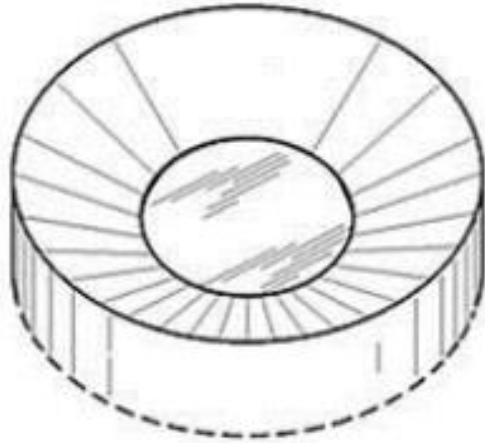

1.2

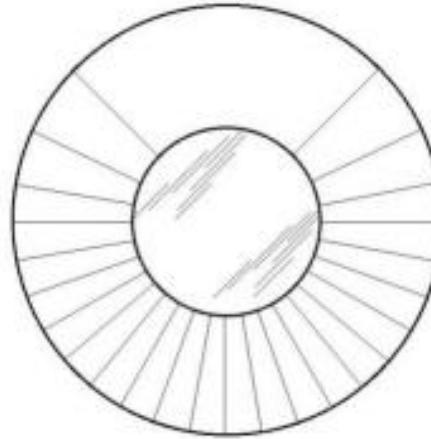

1.3

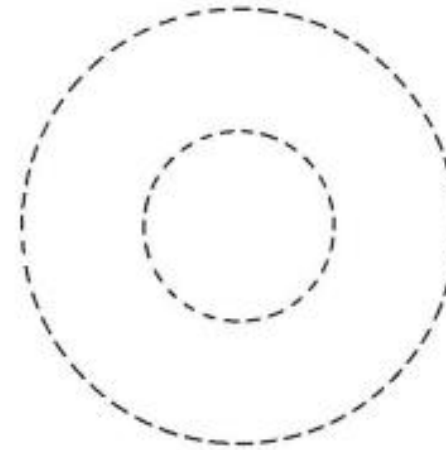

1.4



Возможные решения на основе руководства

GUIDANCE		CA	CN	HU	IL	JP	KG	KR	MD	MX	RO	RU	SY	US
		GUIDANCE No. 1												
(a)(i)	Submit six views of a three-dimensional product or two views of a two-dimensional product.	*	⊙		*	⊙		○	○	*	⊙	*	⊙	*
(a)(ii)	Submit perspective views instead of six views.	*	X	○	*			○	○	○	○	*	○	*
(a)(iii)	Make views to be in the same scale	○	⊙		⊙	⊙		○	⊙	○	⊙	⊙	⊙	○
(a)(iv)	Indicate the direction (angle) of each view.	○	○	X	⊙	⊙		○	○	○	⊙	⊙	⊙	⊙
(a)(v)	Submit a sufficient number of views for each of the multiple designs	⊙	⊙	⊙	⊙	⊙		⊙	○	⊙		⊙	○	⊙

⊙: Highly recommended ○: Recommended X: Not recommended *: Appropriateness of use is dependent on circumstances. Refer to detailed guidance.

CA: Canada; CN: China; HU: Hungary; IL: Israel; JP: Japan; KG: Kyrgyzstan; KR: Republic of Korea; MD: Republic of Moldova; MX: Mexico; RO: Romania; RU: Russian Federation; SY: Syrian Arab Republic; US: United States of America.

(4) Difference in color

The international application contains the following three designs for the same product. Their overall shapes are the same even if the colors of the lid are different (Designs 1, 2 and 3 have lids colored red, yellow and blue, respectively).

Example:

(Designs 1 to 3) Indication of the product: "Bottles for cosmetics"



1.1

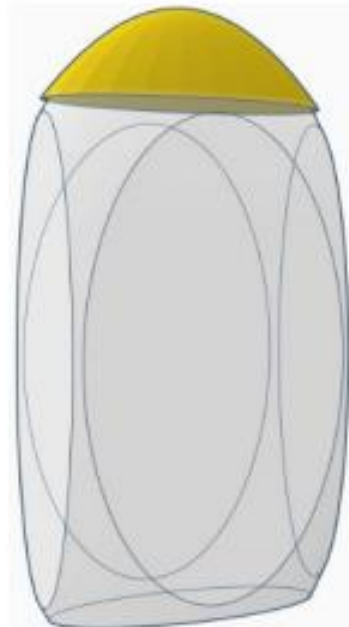

2.1

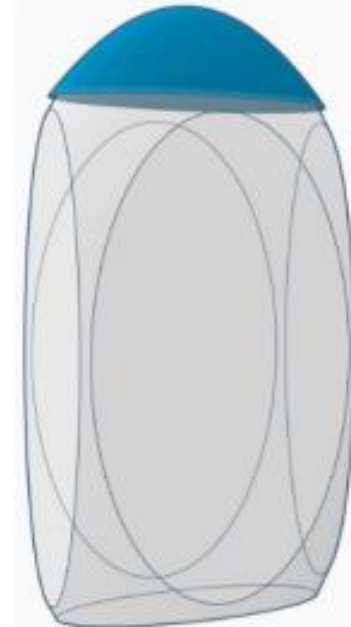

3.1



**Примеры
возможных проблем**

GUIDANCE

The cases (4) to (8) show different combinations of multiple designs. Cases like this may be considered as variants of the same design or a group of similar designs by the Offices concerned.

Unity of Design

If the designs are considered as variants of the same design or a group of similar designs, meeting the applicable requirement of unity of design, they should be accepted by the Office concerned.



Возможные решения на основе руководства

EXAMPLES	Unity of design and other requirements notified in the declarations under Article 13(1)										Related designs	
	CN*	EE	KG	MX*	RO	RU*	SY	TJ	US*	VN*	JP	KR
(1) Different designs for different products	X	X		X	○	X			X		--	--
(2) Different designs for the same product	X	X		X	⊙	X			X		--	--
(3) Identical designs with different claimed part	○	○		X	○	X			X		◇	--
(4) Difference in color	○	⊙		⊙	⊙	⊙			○		◇	◇
(5) Difference in non-essential surface ornamentation	○	⊙		⊙	⊙	○			○		◇	◇
(6) Difference in proportion	⊙	⊙		⊙	⊙	○			○		◇	◇
(7) Difference in quantity of repeating elements	○	⊙		⊙	⊙	○			○		◇	◇

Unity of design (acceptability of multiple designs in a single application)

⊙: May be accepted ○: Depending on the case X: Refusal expected

CN: China*; EE: Estonia; KG: Kyrgyzstan; MX: Mexico*; RO: Romania;
 RU: Russian Federation*; SY: Syrian Arab Republic; TJ: Tajikistan; US: United States of America*; VN: Viet Nam*

Indication of a principal design (and related designs)

◇: May be required (depending on the case) --: Not required

JP: Japan; KR: Republic of Korea

| 7. Как подать заявку?

DM/1 (E)



APPLICATION FOR INTERNATIONAL REGISTRATION

IMPORTANT

We strongly recommend that you file your international application online using [eHague](#).

Warning: When using form DM/1, an extra publication fee of 150 Swiss francs applies per additional page of reproductions.

If using this form:

1. All fields are **mandatory** unless indicated otherwise.
2. You must complete this form electronically; WIPO cannot accept handwritten forms.
3. Please avoid printing and scanning this form. Upload the completed and signed form directly to WIPO through [Contact Hague](#).
4. One international application may contain **up to 100 designs** in the same class of the [Locarno Classification](#).
5. **Reproductions** must be prepared according to [standard requirements](#).
6. **Security clearance** is required by certain domestic laws:
 - designs created in the **Russian Federation**, by **Russian legal entities or nationals**, are subject to a security clearance procedure by the [national Office](#) to ensure that they do not contain state secrets; and

DM/1 (E)



APPLICATION FOR INTERNATIONAL REGISTRATION

For use by the applicant

Reference (*optional*):

Number of continuation sheets (*if any*):

This international application is accompanied by the following Annex(es):

I II III IV V

For use by the Office of indirect filing

Office transmitting the international application (*if applicable*):

Name of the Office:

Office reference:



**Требуется много
времени**



Возможны ошибки



Меньше онлайн-функций



Дороже

Система eHague

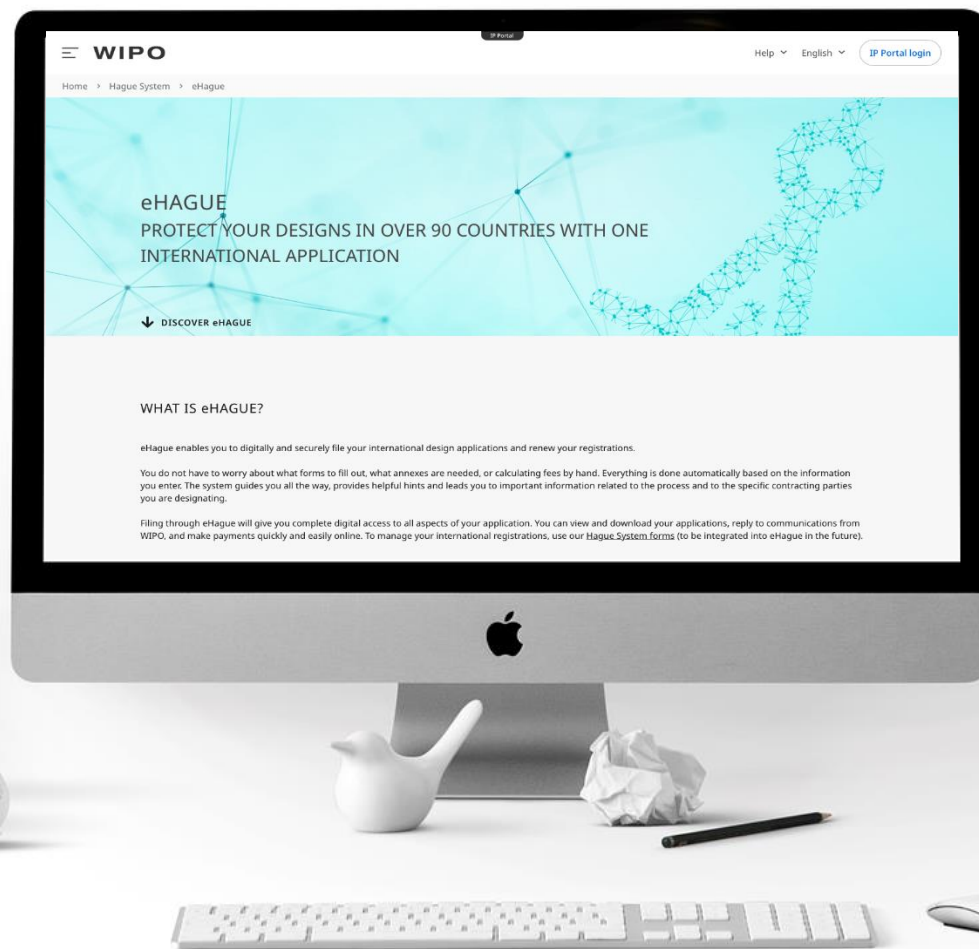



Быстро



**Встроенные функции
проверки**



**Управление в режиме
онлайн**



**Экономически
эффективно**



Patent Protection

PCT – The International Patent System
ePCT
Budapest – The International
Microorganism Deposit System

Plant Variety Protection (UPOV)

UPOV PRISMA

Trademark Protection

Madrid – The International Trademark
System
eMadrid
eMadrid Reference
Article 6ter (armorial bearings, flags,
state emblems)

IP Dispute Resolution

Mediation
Arbitration
Expert Determination
Domain Name Disputes

Industrial Design Protection

Hague – The International Design
System
[eHague](#)

IP Office Business Solutions

Centralized Access to Search and
Examination (CASE)
Digital Access Service (DAS)

Geographical Indication Protection

Lisbon – The International System of
Appellations of Origin and Geographical
Indications
eLisbon

Paying for IP Services

WIPO Pay
Current Account at WIPO

[Find more IP tools in the IP Portal →](#)

The **World Intellectual Property Organization (WIPO)** is the global forum for intellectual property policy, services, information and cooperation.

[Read more about our Organization →](#)

eHAGUE SERVICES

FILE

Smartly file an application online anytime, anywhere.

Get started

RENEW

Renew your registration the easy way.

Get started

MANAGE REPRESENTATIVE

Appoint or cancel a representative

Get started

MY WORKBENCH

Open my workbench

Get started

Подача – создание новых заявок, просмотр черновиков или подача заявок, а также отправка ответов на сообщения от ВОИС.

Продление – доступ к специальному интерфейсу для продления действия регистраций (вход не требуется).

Управление представителем – назначение или отмена представителя и изменение контактных данных существующего представителя.

Рабочий стол – просмотр статуса ваших обращений.

EHAGUE

New Filed application(s) Draft(s) [75] eHague communication eHague tutorial

Application language*

The application language determines notably the language of the registration certificate.

- New application
- New application using data from a filed application
- New application from a draft

Warning

It is a requirement under the law of the United States of America that, for designs created in the United States of America, the applicant first obtains a license from the United States Patent and Trademark Office [USPTO] before filing outside of the United States of America.

It is a requirement under the law of the Russian Federation that designs created in the Russian Federation by Russian legal entities or nationals are subject to a security clearance procedure by the Federal Service for Intellectual Property (ROSPATENT) to ensure that the designs do not contain state secrets.

Confirm

Платформа, позволяющая **безопасно и в цифровом виде** подавать международные заявки на регистрацию промышленных образцов и продлевать действие существующих регистраций.

Интуитивно понятная система – интегрированы обязательные требования.

Автоматический расчет пошлин.

Предоставление полезных советов.

Предоставляет **важную и актуальную** информацию.

Name and address [Help](#)

Type

- Legal Entity
 Natural person

Given name(s) *

Family name *

Address *

Zip/Post code

City *

Region/State

Country *

Telephone [e.g +41 22 338 80 80]

E-mail address *

Address of website

Entitlements [Help](#)

Nationality	▼	Real and effective industrial or commercial establishment	▼
Domicile	▼	Habitual residence	▼

Applicant's Contracting Party (ACP) [Help](#)

Applicant's Contracting Party (ACP)	▼	Act(s)
-------------------------------------	---	--------

Cancel

Save

- | | | |
|--|--|--|
| <input type="checkbox"/> AL Albania | <input type="checkbox"/> AM Armenia | <input type="checkbox"/> AZ Azerbaijan |
| <input type="checkbox"/> BA Bosnia and Herzegovina | <input type="checkbox"/> BG Bulgaria info | <input type="checkbox"/> BN Brunei Darussalam info |
| <input type="checkbox"/> BW Botswana | <input type="checkbox"/> BX Benelux info | <input type="checkbox"/> BY Belarus info |
| <input type="checkbox"/> BZ Belize info | <input type="checkbox"/> CA Canada info | <input type="checkbox"/> CH Switzerland |
| <input checked="" type="checkbox"/> CN China info | <input type="checkbox"/> DE Germany | <input type="checkbox"/> DK Denmark info |
| <input type="checkbox"/> EE Estonia info | <input type="checkbox"/> EG Egypt | <input checked="" type="checkbox"/> EM European Union |
| <input type="checkbox"/> ES Spain | <input type="checkbox"/> FI Finland info | <input type="checkbox"/> FR France |
| <input checked="" type="checkbox"/> GB United Kingdom info | <input type="checkbox"/> GE Georgia | <input type="checkbox"/> GH Ghana info |
| <input type="checkbox"/> HR Croatia info | <input type="checkbox"/> HU Hungary info | <input type="checkbox"/> IL Israel info |
| <input type="checkbox"/> IS Iceland info | <input type="checkbox"/> JM Jamaica info | <input type="checkbox"/> JP Japan info |
| <input type="checkbox"/> KG Kyrgyzstan | <input type="checkbox"/> KH Cambodia info | <input type="checkbox"/> KP Democratic People's Republic of Korea |
| <input type="checkbox"/> KR Republic of Korea info | <input type="checkbox"/> LI Liechtenstein | <input type="checkbox"/> LT Lithuania |
| <input type="checkbox"/> LV Latvia | <input type="checkbox"/> MA Morocco | <input type="checkbox"/> MC Monaco info |
| <input type="checkbox"/> MD Republic of Moldova | <input type="checkbox"/> ME Montenegro | <input type="checkbox"/> MK The Republic of North Macedonia |
| <input type="checkbox"/> MN Mongolia | <input type="checkbox"/> MX Mexico info | <input type="checkbox"/> NA Namibia |
| <input type="checkbox"/> NO Norway info | <input type="checkbox"/> OA African Intellectual Property Organization (OAPI) info | <input type="checkbox"/> OM Oman |
| <input type="checkbox"/> PL Poland info | <input type="checkbox"/> RO Romania info | <input type="checkbox"/> RS Serbia info |
| <input type="checkbox"/> RU Russian Federation info | <input type="checkbox"/> RW Rwanda | <input type="checkbox"/> SG Singapore info |
| <input type="checkbox"/> SI Slovenia info | <input type="checkbox"/> SM San Marino | <input type="checkbox"/> SR Suriname info |
| <input type="checkbox"/> ST Sao Tome and Principe | <input type="checkbox"/> SY Syrian Arab Republic info | <input type="checkbox"/> TJ Tajikistan info |
| <input type="checkbox"/> TM Turkmenistan | <input type="checkbox"/> TN Tunisia | <input type="checkbox"/> TR Turkey info |
| <input type="checkbox"/> UA Ukraine info | <input type="checkbox"/> US United States of America info | <input type="checkbox"/> VN Viet Nam info |
| <input type="checkbox"/> WS Samoa info | | |



eHague – Filing Tutorial

(Latest revision: May 2022)

This tutorial walks you through the steps involved in filing an international design application online. [Get started!](#) If you would like to provide feedback or report issues, please [Contact Hague](#).

eHague – Filing demo

Try our [eHague filing demo](#) to create a test version of an international design application from start to finish. Note: You **cannot** access the demo version of eHague using your regular WIPO Account. You need to create a 'dummy' WIPO Account, using different credentials:

- from the demo login page, click on Create WIPO Account below the username/password fields;
- complete the form and follow the instructions to validate the account;
- log in to the demo version of eHague using your dummy account credentials.

Important! Do not submit any confidential data, documents or real payment information.

8. КАК СВЯЗАТЬСЯ С WIPO?

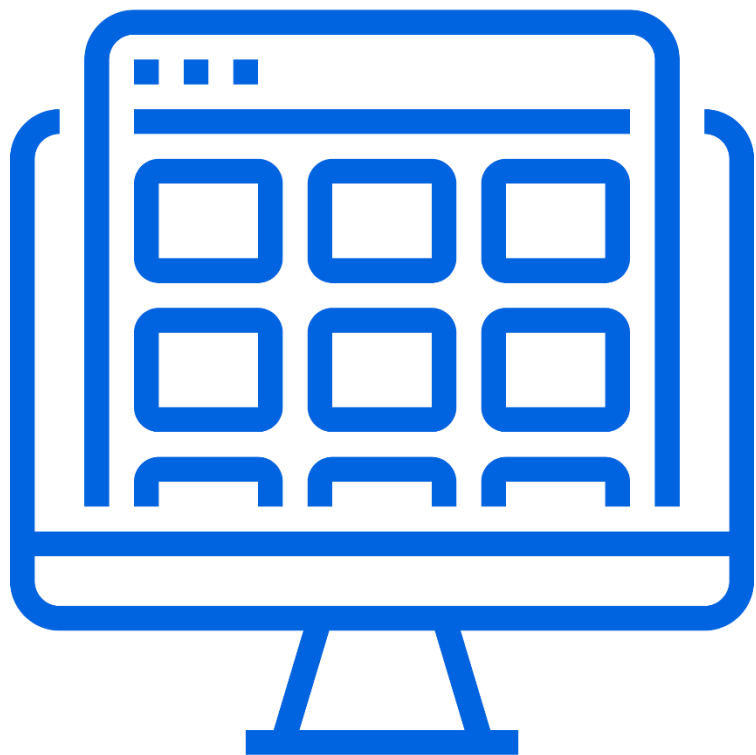

С ПОМОЩЬЮ
eHague

REPLY FOR WIPO3968 / REQUEST 967334101 - LETTER 9673343

Subject: Reply for notification concerning application WIPO3968 / 967334101

Reply

Clear

Document(s) attached [PDF only]

Select a type of document:

Power of attorney

Upload PDF

Add document [.pdf]

Reproduction(s) [jpg or tif only]

Design No.

Repro. No.

Type of view

Upload reproductions

Upload

Cancel

Submit your reply



Ваш ответ может включать такие элементы, как свободный текст, представление дополнительных документов или заменяющие изображения

Contact Hague

Use this form to make an enquiry, submit documents or to request a priority document.

I am: *

Hague Customer Service

- Tel: +41 22 338 7575 (Monday to Friday – 9:00-18:00 Central European Time [CET](#))

[WIPO official holidays](#)

Want to send us documents?



Access [Hague System Document Upload](#) using your WIPO Account. [Upload instructions](#).



Для отправки ответа используйте сервис загрузки документов Гаагской системы

Submit Documents to WIPO

If you filed your international design application electronically, please use the [E-Filing Portfolio Manager](#) to reply to an irregularity letter.

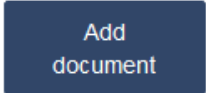
	File Name	Select Document Type	IRN	Internal Reference (Optional)	Optional instruction(s) and Related Document(s)	
	Test form.pdf	Reply to an Irregularity Letter Rec 	DM/		Instructions... 	 Additional Document(s)



Select user type

Natural person Legal entity

Email address

Send separate email confirmations for each form submitted.



Contact Hague

Use this form to make an enquiry, submit documents or to request a priority document.

I am: *

Hague Customer Service

- Tel: +41 22 338 7575 (Monday to Friday – 9:00-18:00 Central European Time [CET](#))

[WIPO official holidays](#)

Want to send us documents?

Access [Hague System Document Upload](#) using your WIPO Account. [Upload instructions](#).



Помощь предоставляется на протяжении всего жизненного цикла международных заявок и регистраций промышленных образцов



Благодарю за внимание!

WIPO | HAGUE
The International
Design System